

Sadržaj

Instalacija

Skidanje ambalaže i niveliranje
Spajanje struje i vode
Prvi program pranja
Tehničke karakteristike

Čišćenje i održavanje perilice

Isključivanje dotoka vode i struje
Čišćenje perilice rublja
Čišćenje posude za deterdžent
Kontrola vrata i bubnja
Čišćenje pumpe
Kontrola gumenog crijeva za dovod vode

Mjere opreza i savjeti

Opća sigurnosna upozorenja
Odlaganje ambalaže
Ručno otvaranje vrata perilice

Opis perilice rublja

Upravljačka ploča
Display

Pokretanje perilice

Programi pranja i dodatne opcije

Tabela sa programima pranja
Dodatne opcije
Push & Wash opcija

Deterdžent i rublje

Posuda za deterdžent
Program izbjeljivanja rublja
Pripremanje rublja za pranje
Posebni odjevni predmeti
Sistem raspoređivanja rublja unutar bubnja

Rješavanje problema

Servis

XWSE 61052

Instalacija

!Čuvajte ovo uputstvo za upotrebu na sigurnom mjestu za budću upotrebu. Ukoliko prodate ili preselite uređaj, vodite računa o tome da ovo uputstvo ode zajedno sa uređajem, kako bi se novi vlasnici upoznali o tome kako rukovati njime.

!Pažljivo pročitajte uputstva: sadrže važne informacije o sigurnoj instalaciji i upotrebi uređaja.

Skidanje ambalaže i niveliranje

Skidanje ambalaže

1. Skinite ambalažu sa perilice rublja.
2. Provjerite da li je perilica oštećena u toku transporta. Ukoliko je, kontaktirajte prodavača i ne nastavljajte sa instalacijom.
3. Uklonite 4 zaštitna vijka (koji su korišteni zbog transporta) i gumeni umetak koji se nalazi na stražnjem dijelu uređaja (*vidi sliku*).
4. Zatvorite otvore koristeći plastične kapice koje ste dobili sa perilicom.
5. Čuvajte sve dijelove na sigurnom mjestu: biti će vam ponovo potrebni ukoliko budete morali perilicu preseliti na drugu lokaciju.

!Materijal u kojemu je perilica bila pakirana nije igračka za djecu.

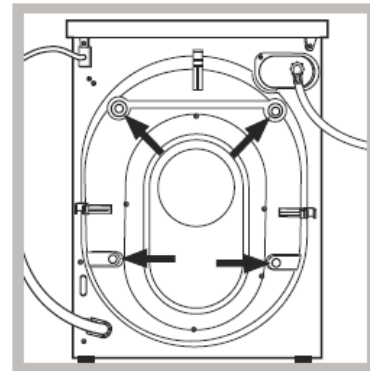

Niveliranje

1. Instalirajte perilicu na čvrstu i ravnu površinu, bez da je naslanjate na zid, namještaj ili bilo što drugo.
2. Ukoliko pod nije savršeno horizontalan, svaku nepravilnost možete ispraviti tako da zategnete ili popustite prednje nožice koje se mogu podešavati (*vidi sliku*); nagib mjereno u odnosu na gornju ploču perilice, ne smije preći 2°.

Ispravno niveliranje vaše perilice doprinosi njenoj stabilnosti i na taj način se izbjegavaju vibracije i pretjerana buka i pomicanje u toku rada. Ukoliko je perilica postavljena na tepih ili prostirku, podesite nogice na taj način da ostane dovoljno prostora za cirkulaciju zraka ispod perilice.

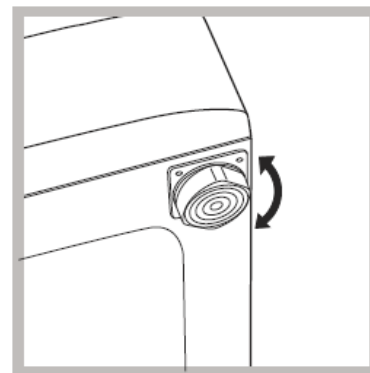

Spajanje struje i vode

Spajanje crijeva za vodu

1. Crijevo za vodu spojite na slavinu s hladnom vodom i pri tome koristite spoj s navojem 3/4 col (*vidi sliku*). Prije nego što spojite, pustite vodu da curi sve dok nije savršeno bistra.

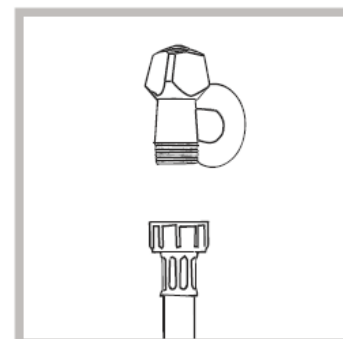

2. Spojite drugi kraj crijeva s perilicom na dotok vode koji se nalazi na gornjoj desnoj strani na stražnjoj strani perilice. (vidi sliku).
3. Vodite računa o tome da crijevo nema pregibe i da nije presavijeno.

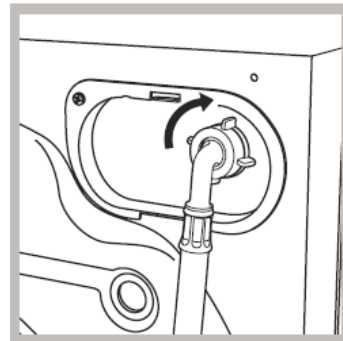

!Pritisak vode u slavini mora biti u okviru vrijednosti koje su naznačene na tabeli s Tehničkim karakteristikama (vidi u produžetku).

!Ukoliko crijevo za dotok vode nije dovoljno dugačko, kontaktirajte specijaliziranu trgovinu ili ovlaštenog servisera.

!Nemojte instalirati rabljena crijeva.

!Uvijek koristite novo crijevo koje ste dobili s perilicom.

Spajanje crijeva za izbacivanje vode

Spojite crijevo za izbacivanje vode, bez da ga savijate, na odvodni kanal ili na zidni odvod koji mora biti između 65 i 100 cm od poda.

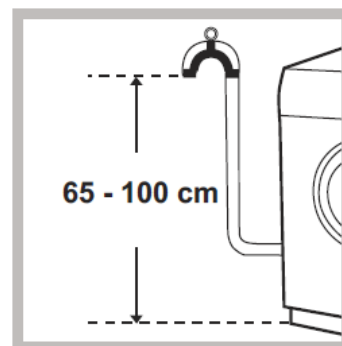

Kao alternativu, možete ga staviti na rub umivaonika ili kade i učvrstiti vodilicom koju ste dobili s perilicom (vidi sliku). Slobodni kraj crijeva ne smije biti pod vodom.

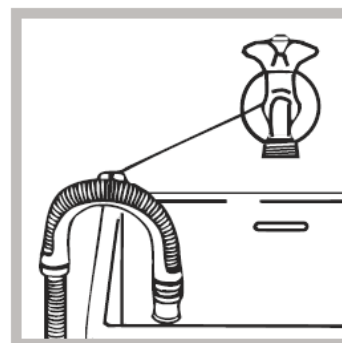

!Ne preporučujemo upotrebu produžetaka za crijevo; ukoliko je to zaista nužno, produžetak mora biti istog promjera kao originalno crijevo i ne smije preći 150 cm u dužini.

Spajanje struje

Prije nego što spojite uređaj na struju, provjerite slijedeće:

*da li je utičnica uzemljena i u skladu sa važećim normama;

*da li je utičnica u stanju podnijeti maksimalnu snagu uređaja koja je navedena na tabeli s Tehničkim karakteristikama (vidi u produžetku);

*da li je napon struje u okviru vrijednosti koje su navedene na tabeli s Tehničkim karakteristikama (*vidi u produžetku*);

*da li utičnica odgovara utikaču perilice rublja. Ukoliko ne odgovara, zamijenite utičnicu ili kabel.

!Perilica rublja se ne smije instalirati na otvorenom, čak ni u natkrivenim prostorima. Vrlo je opasno ostaviti uređaj izložen kiši, oluji ili drugim vremenskim prilikama.

!Kada instalirate perilicu, utičnica mora biti lako dosežna.

!Nemojte koristiti produžne kablove ili višestruke utičnice.

!Kabel ne smije nikada biti presavijen ili pritisnut.

!Kabel za dovod struje može zameniti jedino ovlašteni serviser.

Upozorenje! Proizvođač se odriče svake odgovornosti ukoliko se ove norme ne poštuju.

Prvi program pranja

Nakon što ste instalirali perilicu i prije nego što je prvi put koristite, pokrenite jedan program pranja s deterdžentom i bez rublja, pomoću programa „Auto Clean“ (*vidi Čišćenje perilice rublja*).

Tehničke karakteristike	
Model	XWSE 61052
Dimenzije	širina 59,5 cm visina 85 cm dubina 42,5 cm
Kapacitet	od 1 do 6 kg
Električno napajanje	vidi na pločici s tehničkim karakteristikama koja se nalazi na perilici
Spajanje na vodu	maksimalni pritisak 1 MPa (10 bar) minimalni pritisak 0,05 MPa (0,5 bar) kapacitet bubnja 40 litara
Broj okretaja centrifuge	do 1000 okretaja u minuti
Kontrolni program po normativu 1061/2010 i 1015/2010	program 8, Pamuk Standard 60°C program 9, Pamuk Standard 40°C
	Ova perilica je u skladu sa slijedećim regulativama Europske Unije: - 2004/108/EC (Elektromagnetna kompatibilnost) -2006/95/EC (Niski napon) -2012/19/EU (WEEE)

Čišćenje i održavanje perilice

Isključivanje iz struje i isključivanje dotoka vode

- Isključite dotok vode nakon svakog pranja. Ovim ćete smanjiti trošenje sistema za vodu vaše perilice i sprečiti curenje.
- Prije čišćenja perilice ili bilo kakvog vida održavanja, isključite je iz struje.

Čišćenje uređaja

- Vanjske i gumeni dijelove vaše perilice, mogu se čistiti mekom krpom natopljenom u mješavini blagog sapuna i mlake vode. Nemojte koristiti otopine i abrazivna sredstva.
- Ova perilica rublja ima program „Auto Clean“ („Automatsko čišćenje“) za čišćenje unutrašnjih komponenti. Program se vrši **bez rublja u bubnju**.

Kod ovog programa koristiti ćete ili običan deterdžent (tj. 10% količine koju koristite za program lagano prljavih odjevnih predmeta) ili specijalna sredstva koja služe za održavanje perilice. Preporučujemo da uključite program čišćenja perilice poslije svakih 40 programa pranja rublja. Za aktiviranje programa pritisnite tipku **A i B** istovremeno u trajanju od 5 sekundi (*vidi sliku*). Program će automatski početi i trajati će oko 70 minuta. Da ga zaustavite pritisnite tipku START/PAUZA.

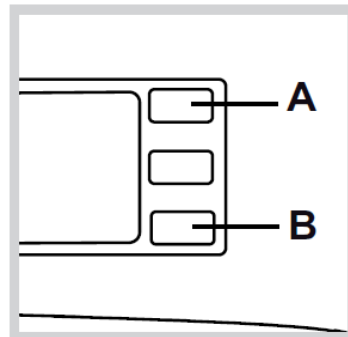

Čišćenje posude za deterdžent

Izvadite posudu za deterdžent tako da pritisnete polugicu (1) i izvučete je prema van (2) (*vidi sliku*). Operite je pod mlazom vode; ovo treba često raditi.

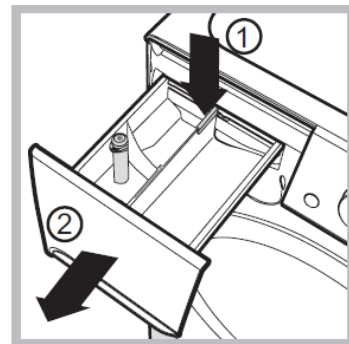

Kontrola vrata i bubnja

- Uvijek ostavite vrata perilice malo otvorena kako se unutar perilice ne bi stvarali neugodni mirisi.

Čišćenje pumpe

Ova perilica rublja ima samočišćeću pumpu kojoj ne treba nikakvo održavanje. Ponekad, mali predmeti (npr. novčići, gumbi) mogu upasti u pretkomoru koja štiti pumpu a koja se nalazi na nižem dijelu iste.

!Provjerite da li se ciklus pranja završio i isključite uređaj iz struje.

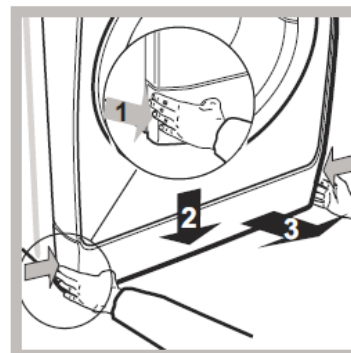

Kako prići pretkomori:

1. Skinite panel koja pokriva pumpu na dnu prednjeg dijela perilice tako da ga pritisnete na centralnom dijelu i zatim gurnuti prema dolje s obje strane sve dok ne spadne (*vidi sliku*);
2. Odvrnite poklopac u pravcu suprotnom kazaljka na satu (*vidi sliku*); normalno je da malo vode iscure;
3. Dobro očistite unutrašnjost;
4. Vratite poklopac nazad i zavijte ga;
5. Vratite panel nazad, vodjeći računa da kukice uđu u svoja ležišta, prije nego što panel nalegne na uređaj.

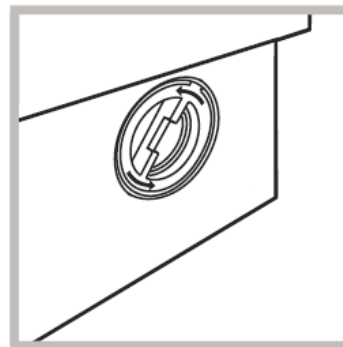

Kontrola gumenog crijeva za vodu

Provjerite gumeno crijevo za vodu barem jednom godišnje. Ukoliko vidite na njemu pukotine, odmah ga zamijenite: u toku pranja rublja, pritisak vode je vrlo jak i naprslo crijevo može lako puknuti.

! Nikada nemojte koristiti već upotrebljavana crijeva.

Mjere opreza i savjeti

! Ova perilica rublja je dizajnirana i napravljena u skladu sa svim međunarodnim regulativama o sigurnosti. Slijedeće informacije vam dajemo radi vaše sigurnosti i potrebno ih je sve pažljivo pročitati.

Opće sigurnosne mjere

- Ovaj uređaj je namijenjen samo za kućnu upotrebu.
- Ovu perilicu smiju koristiti djeca starija od 8 godina i osobe smanjenih fizičkih, osjetilnih ili mentalnih sposobnosti ili one osobe koje nemaju iskustva i znanja samo ako su nadgledane ili upućene u sigurnu upotrebu ovog uređaja i razumiju moguće opasnosti. Djeca se ne smiju igrati perilicom. Čišćenje i održavanje uređaja ne smiju izvoditi djeca bez nadzora.
- Nemojte dodirivati perilicu dok ste bos ili dok su vam ruke ili noge mokre.
- Nemojte vući kabel ili perilicu kako biste izvukli kabel iz utičnice na zidu. Povucite za utikač.
- Nemojte otvarati posudu za deterđent dok perilica radi.
- Nemojte dodirivati vodu koja izlazi iz perilice jer može biti vruća.
- Nemojte na silu otvarati vrata perilice. Tako možete oštetiti sigurnosni mehanizam za zatvaranje koji je namijenjen da spriječi slučajna otvaranja.
- U slučaju kvara, ni u kom slučaju nemojte dirati unutrašnje dijelove perilice kako biste je pokušali sami popraviti.
- Uvijek držite djecu dalje od perilice dok radi.
- U toku rada, vrata perilice postaju vrlo vruća.
- Ukoliko je morate premjestiti, učinite to uz pomoć dvoje ili troje ljudi i uradite to vrlo pažljivo. Nikada nemojte to pokušavati sami uraditi, jer je perilica vrlo teška.
- Prije stavljanja rublja u perilicu, provjerite da li je bubanj prazan.

Odlaganje ambalaže

- Poštujte lokalne standarde očuvanja životne sredine kada uklanjate ambalažu imajući u vidu da ambalaža može biti reciklirana.
- Europski zakon 2012/19/EU o odlaganju električne i elektronske opreme, nalaže da se stari kućni aparati ne bacaju zajedno s drugim otpacima. Stari kućni aparati moraju se sakupiti odvojeno kako bi se poboljšala reciklaža materijala od kojih su napravljeni i kako bi se smanjio njihov utjecaj na ljudsko zdravlje i životnu sredinu. Poseban simbol „precrtane kante“ na vašem uređaju vas podsjeća na ovu obavezu, a to je da kada želite baciti svoj stari uređaj, morate se pobrinuti da se odvojeno odveze.

Za sve dodatne informacije o tome kako i gdje da bace svoj stari uređaj, potrošači mogu kontaktirati javni servis koji se bavi ovim problemom ili svog prodavača.

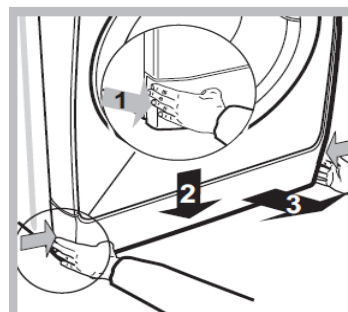
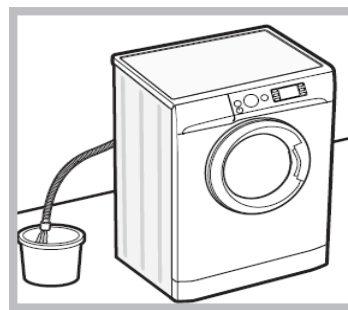

Ručno otvaranje vrata perilice

Ukoliko ne možete otvoriti vrata perilice zbog nestanka struje, a želite izvaditi rublje, postupite po slijedećim uputstvima:

1. Izvadite utikač iz utičnice;
2. Provjerite da li je nivo vode unutar perilice niži od vrata; ukoliko je viši, izbacite višak vode uz pomoć crijeva za izbacivanje vode i kante koju ćete postaviti kako je prikazano na slici;
3. Uklonite panel koji prekriva najniži prednji dio perilice (*vidi sliku*);
4. Uz pomoć jezička koji je prikazan na slici, povucite unapred plastičnu kopčicu sve dok ne izađe van. Istovremeno otvarajte vrata.
5. Vratite sve nazad, vodjeći računa da su kukice u pravim rupicama prije nego što panel vratite na perilicu.

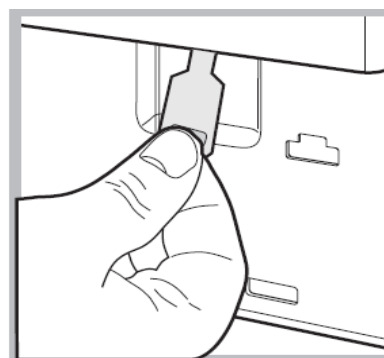
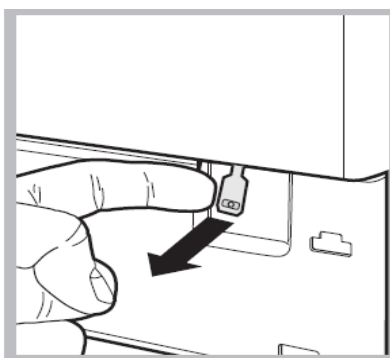

Opis perilice rublja

Upravljačka ploča

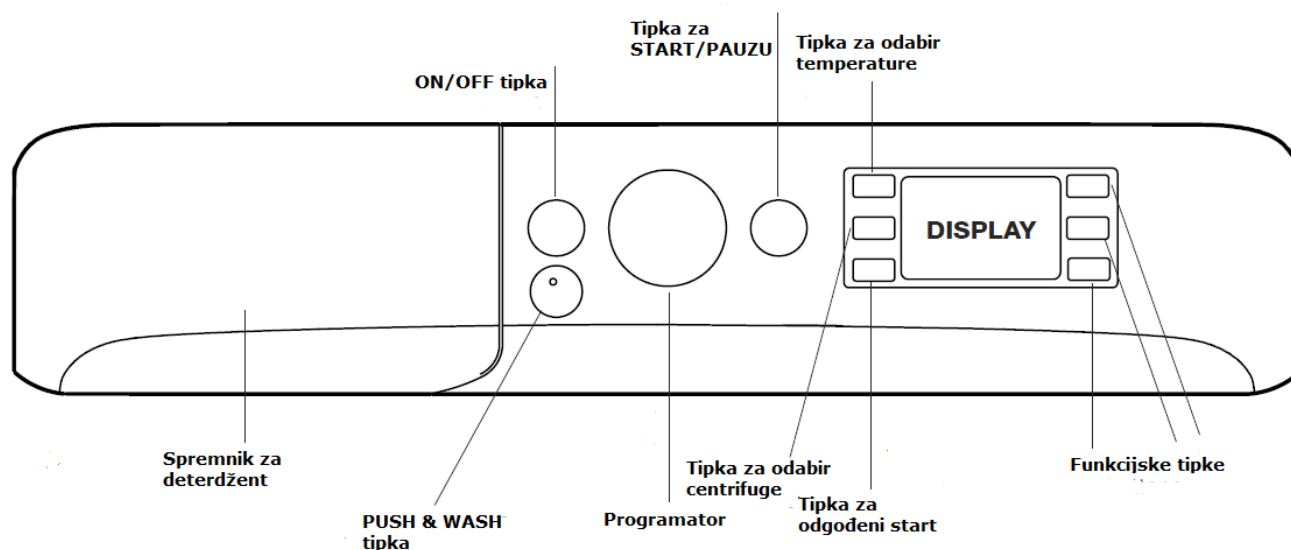

Spremnik za deteržent: u nju se dodaju deteržent i aditivi (vidi „Deteržent i rublje“).

ON/OFF tipka : pritisnite je kratko kako biste perilicu upalili ili ugасili. Ukoliko lampica za START/PAUZU polako blinka u zelenoj boji to pokazuje da je perilica upaljena. Ako želite ugасiti perilicu u toku njenog rada, pritisnite i držite ovu tipku oko 3 sekunde; ukoliko tipku pritisnete kratko ili slučajno, perilica se neće ugасiti.

Ako perilicu ugасite u toku rada programa pranja, program će biti poništen.

Tipka **PUSH & WASH**: (vidi „Programi pranja i dodatne opcije“).

PROGRAMATOR: služi za podešavanje programa pranja (vidi „Tabelu sa programima pranja“).

Funkcijske tipke: služe za odabir raspoloživih opcija pranja. Lampica koja odgovara odabranoj funkciji, ostati će upaljena.

Tipka za odabir **TEMPERATURE** : pritisnite je kako biste snizili temperaturu ili kako biste podesili hladno pranje. Temperatura će biti prikazana na displayu.

Tipka za odabir **CENTRIFUGE** : pritisnite je kako biste smanjili broj okretaja centrifuge, ili kako biste je potpuno isključili. Broj okretaja centrifuge, biti će prikazan na displayu.

TIPKA ZA ODGOĐENI START : pritisnite je kako biste podesili vrijeme odgođenog starta. Vrijeme odgođenog starta će biti prikazano na displayu.

Tipka za **START/PAUZU**  sa lampicom: Kada lampica polako treperi u zelenoj boji, pritisnite tipku kako bi počeo program pranja. Kada program pranja počne, lampica će ostati konstantno upaljena. Ako želite pauzirati pranje, pritisnite tipku ponovo; lampica će trepereti u narandžastoj boji. Ukoliko simbol

 nije upaljen, vrata perilice se mogu otvoriti. Ukoliko želite nastaviti program pranja od točke u kojoj je bio prekinut, pritisnite tipku ponovo.

Standby modalitet

Ova perilica rublja, u skladu sa novim zakonima koji se odnose na štednju električne energije, ima sistem autogašenja (stand by) koji se aktivira 30 minuta nakon što se perilica ne koristi. Pritisnite kratko tipku ON-OFF i pričekajte da se perilica ponovo aktivira.

Potrošnja u off-modalitetu: 0,5 W

Potrošnja u left-on modalitetu: 8 W

Display

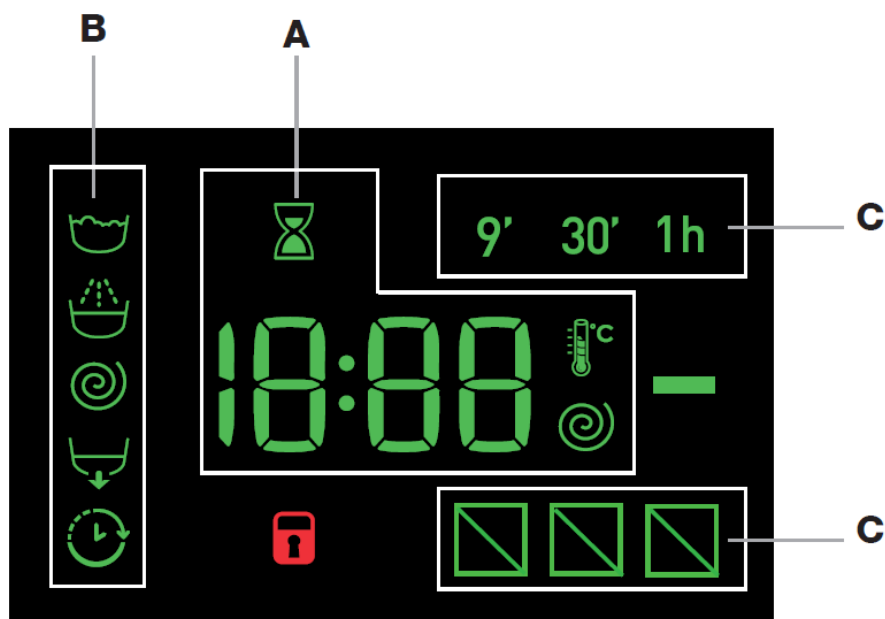

Display je vrlo koristan pri programiranju perilice i pruža vam veliki broj informacija.





Trajanje raspoloživih programa i preostalo vrijeme do kraja programa pranja pojaviti će se u dijelu displaya označenom slovom **A** ; ukoliko je podešen ODGOĐENI START, prikazati će se vrijednosti odbrojavanja unazad do vremena početka rada.

Pritiskom na odgovarajuću tipku, perilica će automatski prikazati na displayu maksimalnu temperaturu i broj okretaja centrifuge koji su podešeni za odabrani program pranja, ili posljednje korišteno podešavanje ukoliko je kompatibilno sa odabranim programom pranja.

Na displayu će treperiti pješčani sat dok perilica obrađuje podatke na osnovu odabranog programa.

Nakon maksimalno 10 minuta, ikonica  ostaje upaljena kontinuirano a na displayu se prikazuje konačno preostalo vrijeme. Nakon otprilike jedne minute nakon što se konačno preostalo vrijeme pojavi, ikonica sa pješčanim satom će se ugasi.

Faze programa pranja koje se odnose na odabrani program ili faze programa kad perilica već radi, pojavljuju se u dijelu displaya označenom slovom **B**:

-  Pranje
-  Ispiranje
-  Centrifuga
-  Izbacivanje vode

Kada je simbol za odgođeni start upaljen,  to znači da se vrijednost odgođenog starta pojavila na displayu.

Dio displaya pod **C** se odnosi da dodatne opcije pranja.

Lampica za ZAKLJUČANA VRATA :

Kada je upaljena, to znači da su vrata zaključana kako bi se izbjeglo njihovo nehotično otvaranje; da bi se izbjegli kvarovi, potrebno je pričekati da se lampica ugasi prije nego što otvorite vrata.





Ako želite otvoriti bubanj dok program pranja radi, pritisnite tipku START/PAUZA; ako se lampica za zaključana vrata perilice ugasi, moguće je otvoriti vrata bubnja.

Pokretanje perilice

Brzo programiranje

1. **Stavite rublje u perilicu.** Otvorite vrata perilice. Stavite rublje i vodite računa da ne prekoračite maksimalni kapacitet koji je naveden na tabeli s programima u produžetku.
2. **Dodajte deterdžent.** Izvucite posudu za deterdžent i dodajte deterdžent u odgovarajući odjeljak kao što je opisano u poglavlju „Deterdžent i rublje“
3. **Zatvorite vrata.**
4. Pritisnite tipku „PUSH & WASH“ da započnete program pranja.

Klasično programiranje

1. **Upalite perilicu.** Pritisnite tipku za . Lampica za START/PAUZU će lagano blinkati zelenom bojom.
2. **Stavite rublje u perilicu.** Otvorite vrata perilice. Stavite rublje i vodite računa da ne prekoračite maksimalni kapacitet koji je naveden na tabeli s programima u produžetku.
3. **Dodajte deterdžent.** Izvucite posudu za deterdžent i dodajte deterdžent u odgovarajući odjeljak kao što je opisano u poglavlju „Deterdžent i rublje“
4. **Zatvorite vrata.**
5. **Izaberite program pranja.** Podesite tipku za PROGRAME na željeni program; temperatura i broj okretaja centrifuge su tvornički podešeni za svaki program ali ih također možete i ručno mijenjati. Trajanje programa pranja će se pojaviti na displayu.
6. **Prilagodite svojim potrebama program pranja.** Koristite odgovarajuće tipke:
  **Promjena temperature i/ili broja okretaja centrifuge.** Perilica automatski prikazuje maksimalnu temperaturu i broj okretaja centrifuge za odabrani program pranja ili posljednje korišteno podešavanje ukoliko je kompatibilno sa odabranim programom pranja. Temperatura se može sniziti pritiskom na tipku , sve do pranja u hladnoj vodi „OFF“. Broj okretaja centrifuge se može smanjiti pritiskom na tipku , sve dok se centrifuga potpuno ne isključi („OFF“). Ukoliko ove tipke ponovo pritisnete, vratiti će se maksimalne vrijednosti.
! Izuzetak: ako odaberete program 8, temperatura se može povećati do 90°C.

Podešavanje odgođenog starta. :

Ako želite podesiti odgođeni start kod izabranog programa pranja, pritisnite odgovarajuću tipku više puta sve dok se ne pojavi željeno vrijeme odgođenog starta. Kada je aktivirana opcija

odgođenog starta, upali se simbol  na displayu. Ukoliko želite isključiti odgođeni start, pritisnite tipku sve dok se „OFF“ ne pojavi na displayu.



Modificiranje opcija programa pranja

- Pritisnite tipku da aktivirate opciju; upaliti će se lampica koja odgovara tipki.
- Pritisnite tipku ponovo da ugasi opciju; ugasi se i lampica.

! Ukoliko odabrana opcija nije kompatibilna sa podešenim programom pranja, lampica će blinkati brzo i opcija neće biti aktivirana.

! Ukoliko odabrana opcija nije kompatibilna sa prethodno odabranom opcijom, lampica koja odgovara prvobitno odabranoj opciji će blinkati, 3 puta će se čuti zujalica i samo će druga opcija biti aktivirana; lampica koja odgovara aktiviranoj opciji će ostati konstantno upaljena.

! Dodatne opcije pranja utječu na trajanje programa kao i na preporučenu težinu rublja koje perete.



7. **Pokrenite perilicu** pritiskom na tipku za START/PAUZU. Odgovarajuća lampica zelene boje će ostati kontinuirano upaljena. Vrata će se zaključati (ikonica za ZAKLJUČANA VRATA  će se upaliti). Ukoliko želite promijeniti program pranja dok perilica radi, **pauzirajte rad perilice** pritiskom na tipku za START/PAUZU (lagano blinka narandžastom bojom); odaberite novi program i pritisnite tipku START/PAUZA ponovo. Ako želite otvoriti vrata dok perilica radi, pritisnite tipku STAR/PAUZA; Ukoliko je tipka za ZAKLJUČANA VRATA  ugašena, vrata perilice mogu se otvoriti. Pritisnite ponovo tipku START/PAUZA da perilica nastavi s radom od trenutka u kom je bila prekinuta.
8. **Kad program završi sa radom**, pojaviti će se natpis „END“ na displayu. Lampica za ZAKLJUČANA VRATA perilice će se ugasi i time vam pokazati da se vrata mogu otvoriti. Otvorite vrata, izvadite rublje i ugasi perilicu.

! Ukoliko želite poništiti program pranja koji će već započeo, pritisnite i držite tipku . Program će se zaustaviti a perilica ugasi.

Programi i dodatne opcije

Tabela sa programima pranja

Program	Opis programa	Max. temperatura (°C)	Max. broj okretaja centrifuge (r.p.m.)	Deterdžent				Maksimalni kapacitet pranja (kg)	Preostala vlaga (%)	Potrošnja električne energije kWh	Ukupna potrošnja vode u lit	Trajanje programa pranja
				Pretpranje	Pranje	Omekšivač	Izbjeljivač					
Specijalni programi												
1	Sport	30°	600	-	●	●	-	2,5	-	-	-	50'
2	Tamno rublje	30°	800	-	●	●	-	3	-	-	-	90'
3	Program protiv	60°	1000	-	●	●	-	2,5	-	-	-	150'

	neugodnog mirisa odjeće (Pamuk)											
3	Program protiv neugodnog mirisa odjeće (Sintetika)	40°	1000	-	●	●	-	2,5	-	-	-	135'
4	Osjetljivo rublje	30°	0	-	●	●	-	0,5	-	-	-	80'
5	Vuna: za vunu, kašmir, itd..	40°	800	-	●	●	-	1	-	-	-	65'
6	Prekrivači: za punjene prekrivače	30°	1000	-	●	●	-	1	-	-	-	100'
Standardni programi pranja												
7	Pamuk sa pretpranjem: vrlo zaprljan beli rublje	90°	1000	●	●	●	-	6	62	2,09	75	210'
8	Pamuk Standard 60° (1) : vrlo prljavo bijelo rublje i rublje otpornih boja	60° (max. 90°C)	1000	-	●	●	-	6	62	0,90	50	240'
9	Pamuk Standard 40° (2) : malo prljavo bijelo rublje i rublje osjetljivih boja	40°	1000	-	●	●	-	6	62	0,80	61	220'
10	Sintetika: vrlo prljavo rublje otpornih boja	60°	800	-	●	●	-	3	46	0,99	36	145'
10	Sintetika (3): malo prljavo rublje otpornih boja	40°	800	-	●	●	-	3	46	0,70	36	130'
11	Obojeno rublje	40°	1000	-	●	●	-	6	62	0,85	61	125'
Eko & Brzi programi												
12	Pamuk Standard 20°: malo prljavo bijelo rublje i rublje osjetljivih boja	20°	1000	-	●	●	-	5	-	-	-	230'
13	Eko Sintetika	20°	800	-	●	●	-	5	-	-	-	145'
14	Brzi program	-	800	-	-	●	-	1	-	-	-	9'
14	Brzi program	30°	800	-	●	●	-	3	80	0,20	30	30'
14	Brzi program	60°	1000	-	●	●	-	6	-	-	-	60'
Djelomični programi												
	Ispiranje/Izbjeljivač	-	1000	-	-	●	●	6	-	-	-	50'
	Centrifuga + Izbacivanje vode	-	1000	-	-	-	-	6	-	-	-	10'
	Samo izbacivanje vode	-	OFF	-	-	-	-	6	-	-	-	3'

Dužina programa koja je prikazana na displayu ili u ovom uputstvu je samo procjena koja je izračunata na osnovu standardnih uvjeta rada. Realno trajanje programa može varirati ovisno o faktorima kao što su temperatura i pritisak vode, korištena količina deterdženta, količina i vrsta rublja koje se pere, ravnoteža rublja u bubnju i eventualno odabrane dodatne opcije pranja.

- 1) Kontrolni program u skladu sa normativom 1061/2010: podesite program 8 i temperaturu od 60°C.**
Ovaj program je kreiran za pranje pamučnog rublja koje je normalno prljavo i najefikasniji je u smislu potrošnje vode i električne energije; treba se koristiti za odjevne predmete koji se peru na 60°C. Temperatura vode pri pranju može varirati od navedene vrijednosti.
- 2) Kontrolni program u skladu sa normativom 1061/2010: podesite program 9 i temperaturu od 40°C.**
Ovaj program je kreiran za pranje pamučnog rublja koje je normalno prljavo i najefikasniji je u smislu potrošnje vode i električne energije; treba se koristiti za odjevne predmete koji se peru na 40°C. Temperatura vode pri pranju može varirati od navedene vrijednosti.

Za sve Institute koji se bave testiranjem:

- 1. Duži program za pamuk: podesite program 9 sa temperaturom od 40°C.**
- 2. Program za sintetiku: podesite program 10 sa temperaturom od 40°C.**

Dodatne opcije pranja

! Ukoliko odabrana opcija nije kompatibilna sa prethodno podešenim programom pranja, indikator će treptati i opcija neće biti aktivirana.

! Ukoliko odabrana opcija nije kompatibilna sa prethodno podešenom opcijom, indikator koji odgovara prvoj odabranoj opciji će zatreperiti i samo će druga opcija biti aktivirana, indikator opcije koja je aktivirana će se upaliti.



Brzo pranje

Kada prvi put pritisnete ovu tipku ikonica 9' će se upaliti. Kada je pritisnete po drugi put, upaliti će se ikonica 30' i treći put, ikonica 1h. Nakon četvrtog pritiskanja, ikonica 9' se pali ponovo.

Fast Forward – Brzo Premotavanje

U toku rada programa pranja i pod određenim uvjetima, pritisak na ovu tipku vam omogućava da završite program pranja, ukoliko je to neophodno, za samo 20'. Početi će kratak program ispiranja i nakon toga centrifuga na 800 okretaja ili manje, ukoliko ste manje okretaja podesili prilikom programiranja. U tom slučaju, učinak pranja i ispiranja će biti smanjen. Nakon što pritisnete ovu tipku, pali se odgovarajuća lampica zajedno sa lampicom za fazu ispiranja. Ukoliko odabrana temperatura iznosi 40° i/ili pritisnete ovu tipku u početnoj fazi programa, opcija „Fast Forward“ će trajati duže kako bi se deterđent mogao dobro otopiti i kako se tkanine ne bi oštetile. U tom slučaju, lampica koja označava fazu ispiranja će treperiti dok lampica za fazu pranja ostaje konstantno upaljena dok se ne ispune potrebni uvjeti za aktiviranje. Ukoliko je preostalo manje od 20' do kraja programa, opcija će biti onemogućena.



Sport

Ova opcija omogućava odabir najprikladnijeg programa za sve vrste sportske odjeće, te je namijenjen uklanjanju prljavštine istovremeno održavajući optimalne tehničke značajke odjevnih predmeta. Razine Sport funkcije nude slijedeće programe:



Tenesice, program namijenjen sigurnom pranju do 2 para tenesica istovremeno.



Pribor za teretanu, program namijenjen istovremenom pranju svih vrsta dresova zajedno sa ručnicima koje ste kristili pri vježbanju.



Tehnička odjeća, specijalno namijenjen za pranje odjeće od nepromočivog materijala ili odjeće sa posebnim vlaknima kao Gore-Tex, optimizirajući rezultate pranja istovremeno čuvajući tehničke osobine same odjeće kroz vrijeme. Ne upotrebljavajte omekšivač za ovakvu odjeću.

Push & Wash

Ova funkcija vam omogućava da započnete program pranja čak i kada je perilica ugašena a da pri tome ne morate pritisnuti tipku ON/OFF, ili nakon što ste upalili perilicu a da pri tome niste pritisli ni jednu drugu tipku (u suprotnom će opcija Push&Wash biti ugašena). Ukoliko želite da program Push&Wash započne, pritisnite i držite odgovarajuću tipku na 2 sekunde. Upaljena lampica označava da je program počeo sa radom. Ovaj program je idealan za pamučne i sintetičke tkanine jer pere na temperaturi od 30°C i maksimalnom broju okretaja od 800 rpm. Težina rublja ne smije prelaziti 3 kg. (Program traje 50').

Kako program radi?

1. Stavite rublje (pamuk i/ili sintetiku) i zatvorite vrata perilice.
2. Dodajte deterdžent i aditive.
3. Započnite program pranja pritiskanjem i držanjem 2 sekunde tipketa Push&Wash. Odgovarajuća lampica će se upaliti u zelenoj boji i vrata će se zaključati (također se pali i simbol za ZAKLJUČANA VRATA).

NAPOMENA: kada započnete program pranja tako što aktivirate opciju Push&Wash, tvornički podešeni parametri za pranje pamuka i sintetike se ne mogu menjati. Ovaj program ne dozvoljava podešavanje nikakvih drugih opcija. Ako želite otvoriti vrata dok ovaj automatski program traje, pritisnite tipku START/PAUZA; ukoliko je simbol za ZAKLJUČANA VRATA ugašen, vrata se mogu otvoriti. Pritisnite tipku START/PAUZA ponovo da nastavite sa programom pranja od trenutka u kome je bio prekinut.

4. Nakon što se program završi, pali se lampica END.

Deterdžent i rublje

Posuda za deterdžent

Dobri rezultati u pranju također ovise o pravoj mjeri deterdženta: stavljanje previše deterdženta neće uvijek doprinjeti efikasnijem pranju a može doći i do skupljanja deterdženta unutar perilice što može čak i zagaditi životnu sredinu.

!Nemojte koristiti deterdžent za ručno pranje jer može stvarati previše pjene.

! Koristite deterdžent u prahu za bijelo rublje, za pretpranje i za pranje na temperaturama preko 60°C.

! Pratite uputstvo sa pakiranja deterdženta.

Otvorite posudu za deterdžent i dodajte deterdžent i omekšivač na slijedeći način:

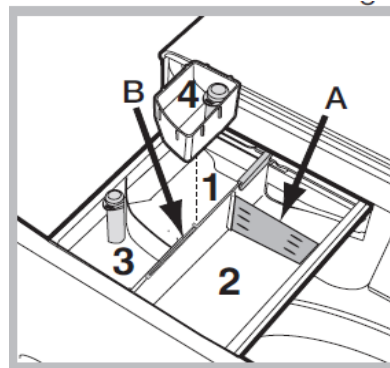

odjeljak 1: Deterdžent za pretpranje (prašak)

Prije dodavanja deterdženta, provjerite da li je izvađena dodatna posudica 4.

odjeljak 2: Deterdžent za pranje (prašak ili tekući)

Ukoliko koristite tekući deterdžent, preporučujemo da za određivanje količine deterdženta upotrebite plastičnu pregradicu **A** (stiže sa perilicom).

Ukoliko koristite deterdžent u prahu, stavite pregradicu u otvor **B**.

odjeljak 3: Razni aditivi (omekšivači itd..)

Omekšivač se ne smije preljevati preko oznake „max“ na centralnoj osovini.

dodatna posudica 4: za izbjeljivač

Program za izbjeljivač

Ubacite dodatnu posudicu **4** (stiže sa perilicom) u odjeljak **1**. Nemojte prekoračiti nivo „max“ koji je označen na centralnoj osovini (*vidi sliku*) pri dodavanju izbjeljivača. Podesite izbjeljivanje doadavjući izbjeljivač u odjeljak 4 i podešavanje programa .

! Tradicionalni izbjeljivač se može koristiti samo kod otpornih bijelih tkanina, a blaga varikina kod obojenih, sintetičkih i vunениh.

Pripremanje rublja za pranje

- Podijelite svoj rublje imajući u vidu:
 - vrstu tkanine - pogledajte simbol na etiketi odjeće.
 - boju - odvojite obojene odjevne predmete od bijelih.
- Ispraznite džepove i provjerite da li na odjeći ima labavih gumba.
- Nemojte prekoračivati ograničenja u težini koja su navedena u Tabeli sa programima pranja a odnose se na odjeću dok je suha.

Koliku težinu ima vaše rublje?

- 1 pokrivač 400-500 g
- 1 jastučnica 150-200 g
- 1 stolnjak 400-500 g
- 1 kućni ogrtač 900-1.200 g
- 1 ručnik 150-250 g

Specijalni programi

Sport (program **1**) osmišljen je za pranje manje prljavih tkanina koje se koriste za proizvodnju sportske odjeće (trenerke, dresevi, itd.); za najbolje rezultate preporučujemo da ne prekoračujete maksimalnu težinu koja je naznačena u „*Tabeli sa programima*“.

Preporučujemo da koristite tekući deterdžent i da dodate količinu za pranje pola kapaciteta rublja.

Program za tamno rublje: upalite program broj **2** za pranje tamno obojenih odjevnih predmeta. Ovaj program je dizajniran tako da tamne boje i pored više pranja ostaju postojane. Preporučujemo da koristite tekući deterdžent za pranje tamnih odjevnih predmeta.

Program protiv neugodnih mirisa odjeće: upalite program **3** ukoliko želite prati odjevne predmete koji su nakupili neugodne mirise (npr. od dima, znoja, pržene hrane). Program je dizajniran tako da uklanja neugodne mirise i pri tome čuva vlakna tkanine. Sintetika ili mješovito rublje se peru na 40°C, dok se otporni pamuk pere na 60°.

Program za osjetljivo rublje: upalite program **4** ako želite prati vrlo osjetljive odjevne predmete.

Preporučujemo da odjevne predmete okrenete da se peru s naličja.

Preporučujemo da koristite tekući deterdžent pri pranju osjetljivih odjevnih predmeta.

Vuna: Program za pranje vune kod ove perilice, testirala je i odobrila Kompanija Woolmark. Mogu se prati čak i oni odjevni predmeti na kojima postoji oznaka da se mogu prati samo na ruke, pod uvjetom da perete u skladu sa uputstvima proizvođača. (M127)



U Velikoj Britaniji, Irskoj Hong Kongu i Indiji, Woolmark robna marka je marka zaštićena certifikatom.

Programi za pokrivače: za pranje pokrivača za jednu ili dvije osobe (težina ne smije prelaziti 2 kg), jastuka ili odjevnih predmeta koji su punjeni perjem kao što su npr. jakne, koristite specijalni program pranja **6**. Preporučujemo da prekrivače stavite u bubanj sa rubovima presavijenim prema unutra (*vidi*

ilustraciju) kao i da ne bude napunjeno više od $\frac{3}{4}$ ukupne zapremine bubnja. Za dobijanje najboljih rezultata, preporučujemo korištenje tekućeg deterdženta.

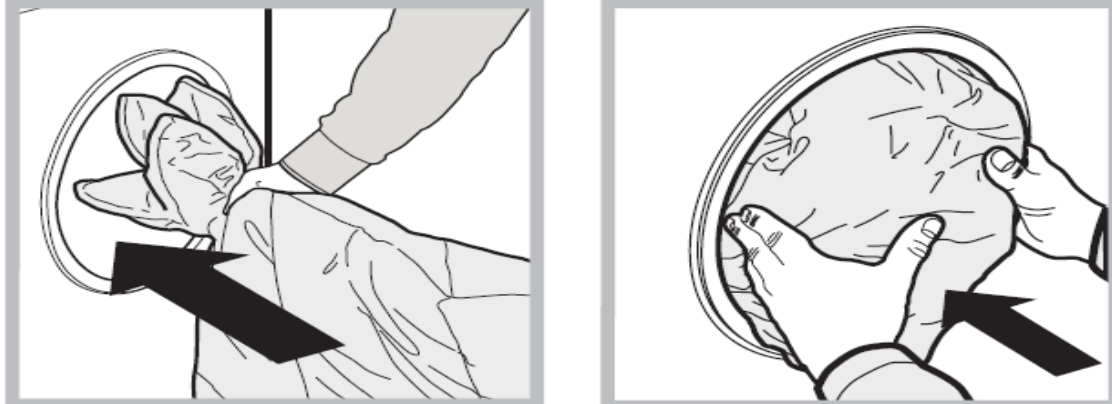

Program za obojeno rublje: koristite program broj **11** za pranje obojenog rublja svijetlijih boja. Program je osmišljen tako da i poslije više pranja čuva svježinu boja.

Pamuk Standard 20°C (program **12**) idealan je za dosta prljave odjevne predmete od pamuka. Efikasno pranje postiže se na niskoj temperaturi i može se usporediti sa pranjem na 40°C. To se postiže zahvaljujući mehaničkim pokretima bubnja koji radi na različitim brzinama, sa često ponovljenom najvećom brzinom.

Eco sintetika 20°C (program **13**) je idealan za mješovito rublje (pamuk i sintetika) koje je normalno prljavo. Visoke performanse pranja na niskoj temperaturi postignute su zahvaljujući mehaničkim pokretima bubnja koji radi na različitim brzinama u setovima prosječnih intervala.

Brzi program (program **14**) vam omogućava da podešavate pranje od 9 minuta do 1h. Pritiskom na odgovarajuću tipku „Rapid“, možete podesiti pranje na 9 minuta (osvježavanje), 30 minuta (pranje) i 1h (pranje). Program od 9 minuta osvježava odjevne predmete i to upotrebom isključivo omekšivača.

Preporučujemo da ne stavljate deterdžent u perilicu. Program na 30 minuta je osmišljen za pranje malo prljavih odjevnih predmeta na 30 ° (osim vune i svile) sa maksimumom od 3 kg za kratko vrijeme: traje svega 30 minuta i štedi vrijeme i energiju. Program od „1h“ je osmišljen za pranje umjereno prljavih odjevnih predmeta od pamuka. Traje sat vremena i ima zaista dobre performanse pranja. Za sintetičke ili mješovite odjevne predmete, preporučujemo da spustite temperaturu na 40°.

Sistem raspoređivanja rublja unutar perilice

Kako bi se izbjegle pretjerane vibracije i kako bi se rublje unutar perilice ravnomjerno rasporedilo, prije svake centrifuge, bubanj se kontinuirano rotira brzinom malo većom od normalne brzine pranja. Ukoliko nakon nekoliko pokušaja rublje i dalje nije podjednako raspoređeno unutar perilice, centrifuga će raditi s malo manje okretaja u minuti nego što ste podesili.

Ukoliko je rublje izrazito loše raspoređeno unutar perilice, perilica će nastaviti s brzinom okretaja koja doprinosi raspoređivanju rublja, umesto da započne s punom brzinom.

Preporučujemo da kad stavljate rublje u perilicu vodite računa da miješate manje i veće odjevne artikle.

Rješavanje problema

Može se desiti da vaša perilica rublja ne radi dobro ili ne radi uopće. Prije nego što pozovete servis (*vidi „Servis“*), provjerite da li se problem možda može jednostavno riješiti i to pregledom slijedeće liste.

Problem	Mogući uzrok/Rješenje:
Perilica za rublje se ne pali	<ul style="list-style-type: none">*Nije uključena u struju, ili nedovoljno da bi napravila kontakt.*Nestala je struja u kući.
Program pranja neće započeti	<ul style="list-style-type: none">*Vrata perilice nisu dobro zatvorena.*Tipka za PALJENJE/GAŠENJE nije pritisnuta.*Tipka START/PAUZA nije pritisnuta.*Nije otvorena slavina za vodu.*Podesili ste odgođeni start.
Perilica neće puniti vodu („H2O“ treperi na displayu)	<ul style="list-style-type: none">*Crijevo za dotok vode nije spojeno na slavinu*Crijevo je savijeno*Slavina za dotok vode nije otvorena*Nestala je voda u kući.*Pritisak vode nije dovoljno jak.*Tipka START/PAUZA nije pritisnuta.
Perilica neprekidno puni i izbacuje vodu	<ul style="list-style-type: none">*Crijevo za izbacivanje vode nije podešeno između 65 i 100 cm od poda (<i>vidi „Instalacija“</i>)*Slobodan kraj crijeva za izbacivanje vode se nalazi uronjen u vodu (<i>vidi „Instalacija“</i>)*Zidni sistem za izbacivanje vode nema ventil za odušak. Ukoliko se poslije ovih provjera problem nije riješio, zatvorite slavinu za dovod vode i pozovite Servis. Ukoliko živite na višim katovima u zgradi, možda postoji opći problem s izbacivanjem vode zbog kojeg perilica neprekidno puni i izbacuje vodu. Za ovaj problem postoji rješenje u vidu posebnog ventila koji se može kupiti u specijaliziranim trgovinama.
Perilica ne izbacuje vodu i ne vrti centrifugu	<ul style="list-style-type: none">*Program pranja ne predviđa izbacivanje vode: neki programi zahtjevaju da se ručno podesi izbacivanje vode*Presavijeno je crijevo za izbacivanje vode (<i>vidi „Instalacija“</i>)*Kanal za izbacivanje vode je zapušten.
Perilica dosta vibrira u toku centrifuge	<ul style="list-style-type: none">*Bubanj nije dobro odblokiran u toku instalacije (<i>vidi „Instalacija“</i>)*Perilica nije dobro nivelirana (<i>vidi „Instalacija“</i>)*Perilica je tjesno pritisnuta između namještaja i zida (<i>vidi „Instalacija“</i>)

Perilica za rublje curi

- *Crijevo za dotok vode nije dobro pričvršćeno (*vidi „Instalacija“*)
- *Posuda za deterdžent je zapušena (za čišćenje iste, *vidi „Čišćenje i održavanje perilice“*)
- *Crijevo za izbacivanje vode nije dobro spojeno (*vidi „Instalacija“*)

Lampica za dodatne opcije kao i ona za „START/PAUZU“ trepere a na displayu se pričekajte otprilike 1 minutu i zatim je prikazuje šifra za grešku (npr. F-01, F-..) ponovo upalite. Ukoliko problem i dalje postoji, pozovite Ovlašteni Servis.

Ima previše pjene.

- *Deterdžent koji upotrebljavate nije za upotrebu u perilicama (mora biti naglašeno na njemu da je «za pranje u perilicama» ili za «ručno i pranje u perilicama»)
- *Stavljate previše deterdženta

Push&Wash program ne počinje s radom

- *Nakon što ste upalili perilicu rublja, pritisli ste još neku tipku umjesto tipke za opciju Push&Wash. Ugasite perilicu i pritisnite tipku Push&Wash

Program pranja traje znatno kraće nego što ste očekivali.

- *Aktivirana je opcija „Fast Forward“ („Brzo premotavanje“).

Servis

Prije nego što pozovete Servis:

- *Provjerite da li možete sami riješiti problem (*vidi „Rješavanje problema“*).
- *Ponovo pokrenite program da vidite da li se problem sam rješio.
- *Ukoliko to nije slučaj, kontaktirajte ovlaštenu Servisni Centar.

!Obratite se isključivo ovlaštenom serviseru.

Obavijestite servis o:

- *vrsti problema;
- *modelu uređaja (Mod.);
- *serijskom broju (S/N);

Ove informacije možete pronaći na tablici s podacima koja se nalazi na stražnjem dijelu vašeg uređaja i na prednjem dijelu kada otvorite vrata perilice.

Marka	INDESIT
Model	XWSE 61052
Nazivni kapacitet u kg	6
Razred energetske učinkovitosti od A+++ (najmanja potrošnja) do D (najveća potrošnja)	A++
Godišnja potrošnja energije u kWh 1)	173
Potrošnja energije pri standardnom ciklusu pranja Pamuk 60° I pod punim opterećenjem u kWh 2)	0,907
Potrošnja energije pri standardnom ciklusu pranja Pamuk 60° I pola opterećenja opterećenjem u kWh 2)	0,668
Potrošnja energije pri standardnom ciklusu pranja Pamuk 40° I pola opterećenja opterećenjem kWh 2)	0,584
Potrošnja energije u stanju isključenosti u W	0,5
Potrošnja energije u stanju mirovanja u W	8
Godišnja potrošnja vode u litrama 3)	8391
Razred učinkovitosti centrifuge od A (najučinkovitije) do G (najmanje učinkovito) 3)	C
Maksimalni broj okretaja centrifuge 4)	1000
Preostala vlaga 5)	62%
Trajanje programa pranja Pamuk 60° pod punim opterećenjem u min	240
Trajanje programa pranja Pamuk 60° sa pola opterećenja u min	190
Trajanje programa pranja Pamuk 40° sa pola opterećenja u min	185
Trajanje stanja mirovanja u min	30
Emisija buke pri pranju u dB(A) re 1pW 6)	61
Emisija buke pri centrifugi u dB(A) re 1pW V	83
Ugradbeni/samostojeći uređaj	

- 1) Pamuk 60°C pod punim I pola opterećenja I Pamuk 40°C pola opterećenja su standardni programi na koje se odnose ove informacije. Ovi programi su pogodni za normalno pranje odjeću I najučinkovitiji su u pogledu kombinirane potrošnje energije I vode. Parcijalno opterećenje je pola punog opterećenja.
- 2) Temeljeno na 220 standardnih ciklusa pranja Pamuk 60°C I 40°C pod punim I pola opterećenja I niskom potrošnjom energije. Stvarna potrošnja energije ovisi o načinu upotrebe uređaja.
- 3) Temeljeno na 220 standardnih ciklusa pranja Pamuk 60°C I 40°C pod punim I pola opterećenja. Stvarna potrošnja vode ovisi o načinu upotrebe uređaja.
- 4) Pri standardnom programu Pamuk 60°C pri punom i pola opterećenja ili Pamuk 40°C pri pola opterećenja, koje god je niže.
- 5) Pri standardnom programu Pamuk 60°C pri punom i pola opterećenja i Pamuk 40°C pri pola opterećenja, koje god je više.
- 6) Temeljeno na fazama pranja I centrifuge za standardni program Pamuk 60°C pri punom opterećenju.