

Sadržaj

Instalacija

Skidanje ambalaže i niveliranje
Spajanje struje i vode
Prvi program pranja
Tehničke karakteristike

Čišćenje i održavanje perilice

Isključivanje dotoka vode ili struje
Čišćenje perilice-sušilice
Čišćenje posude za deterdžent
Kontrola vrata i bubnja
Čišćenje pumpe
Kontrola gumenog crijeva za dovod vode

Mjere opreza i savjeti

Opća sigurnosna upozorenja
Odlaganje ambalaže
Ručno otvaranje vrata perilice

Opis perilice-sušilice

Upravljačka ploča
Display

Kako pokrenuti program pranja ili program sušenja

Programi

Tabela programa pranja
Opcije pranja
Push&Wash+Dry

Deterdžent i rublje

Posuda za deterdžent
Program za izbjeljivanje rublja
Pripremanje rublja za pranje
Posebni programi pranja
Sistem raspoređivanja rublja unutar bubnja

Rješavanje problema

Servis

XWDE 961480

 **INDESIT**

Instalacija

!Ovo uputstvo bi trebalo biti čuvano na sigurnom mjestu zbog buduće upotrebe. Ukoliko prodate ili preselite uređaj, vodite računa o tome da ovo uputstvo ide zajedno sa uređajem kako bi se novi vlasnici informirali o rukovanju i karakteristikama.

!Pažljivo pročitajte uputstva: sadrže važne informacije o sigurnoj instalaciji i rukovanju uređajem.

Skidanje ambalaže i niveliranje

Skidanje ambalaže

1. Skinite ambalažu s perilice.
2. Provjerite da li je oštećena u toku transporta. Ukoliko jeste, kontaktirajte prodavača i nemojte nastavljati sa instalacijom.
3. Uklonite 4 zaštitna vijka (stavljena zbog transporta) i gumeni umetak koji se nalazi na stražnjem dijelu perilice (*vidi sliku*).
4. Zatvorite otvore koristeći plastične čepove koje ste dobili s perilicom.
5. Čuvajte sve dijelove: biti će vam ponovo potrebni ukoliko budete morali uređaj preseliti na drugu lokaciju.

! Djeca se ne bi smjela igrati ambalažom.

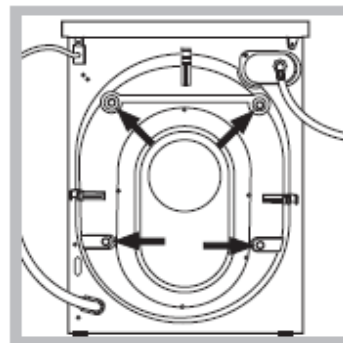

Niveliranje

1. Instalirajte uređaj na čvrstu i ravnu površinu, tako da se ne naslanja na zid, namještaj ili bilo što drugo.
2. Ukoliko pod nije savršeno ravan, svaku nepravilnost možete kompenzirati tako da stegnete ili popustite podesive prednje nožice (*vidi sliku*); nagib mjeren u odnosu na gornju ploču perilice, ne smije preći 2°.

Ispravno niveliranje vaše perilice doprinosi njenoj stabilnosti, izbjegavaju se vibracije i pretjerana buka i pomicanje u toku rada. Ukoliko je postavljena na tepih, podesite nogice na taj način da ostane dovoljno prostora za ventilaciju ispod uređaja.

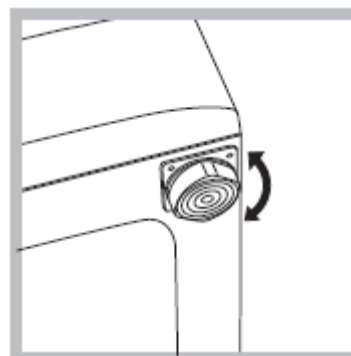

Spajanje struje i vode

Spajanje crijeva za dovod vode

1. Spojite crijevo za dovod vode na slavinu za hladnu vodu koristeći spoj s navojem 3/4 col (*vidi sliku*). Prije spajanja, pustite vodu da teče sve dok ne bude potpuno čista.

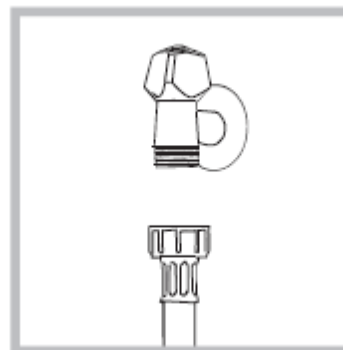

2. Spojite crijevo za dovod vode na uređaj, tako tako da ga spojite na odgovarajući ulaz koji se nalazi sa gornje desne strane na stražnjoj strani uređaja (*vidi sliku*).

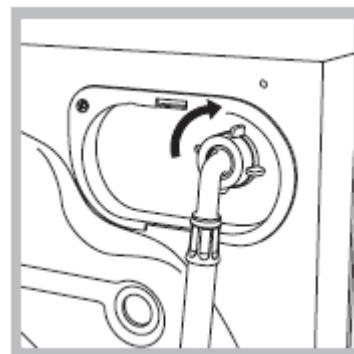

3. Vodite računa o tome da crijevo nije pritisnuto ili savijeno.

! Pritisak vode u slavini mora biti u okviru vrijednosti koje su naznačene na tablici s Tehničkim karakteristikama (*vidi slijedeću stranicu*).

! Ukoliko crijevo za dotok vode nije dovoljno dugačko, pozovite specijaliziranu trgovinu ili ovlaštenog servisera.

! Nemojte instalirati već korištena crijeva.

! Koristite crijevo koje ste dobili s perilicom.

Spajanje crijeva za izbacivanje vode

Spojite crijevo za izbacivanje vode, bez presavijanja, na odvodni kanal ili na zidni odvod koji mora biti između 65 i 100 cm od poda.

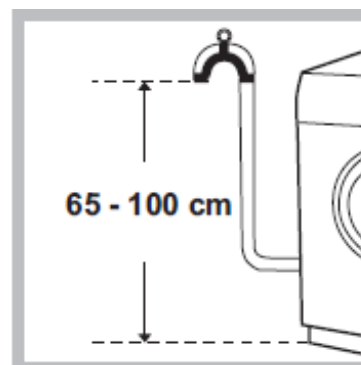

Kao alternativu, možete ga staviti na rub umivaonika ili kade i učvrstiti vodicom koju ste dobili sa uređajem (*vidi sliku*). Slobodni kraj crijeva ne smije biti pod vodom.

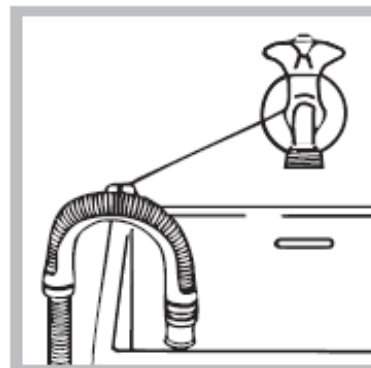

! Ne preporučujemo upotrebu produžetaka za crijevo; ukoliko je to zaista neophodno, produžetak mora biti istog promjera kao i originalno crijevo i ne smije preći 150 cm u dužini.

Spajanje struje

Prije nego što spojite uređaj na struju, provjerite slijedeće:

- da li utičnica ima uzemljenje koje je u skladu sa važećim normama;
- da li je utičnica u stanju podnijeti maksimalnu snagu uređaja koja je navedena na tabeli s Tehničkim karakteristikama (*u tablici*);
- da li je napon u okviru vrijednosti koje su navedene na tabeli s Tehničkim karakteristikama (*u tablici*);
- da li utičnica odgovara utikaču uređaja. Ukoliko ne odgovara, zamijenite utičnicu ili utikač.

! Perilica-sušilica se ne smije instalirati na otvorenom, čak ni u nadkrivenim prostorima. Vrlo je opasno ostaviti uređaj izložen kiši, oluji ili drugim vremenskim neprilikama.

! Kada je uređaj instaliran, utičnica mora biti lako dostupna.

! Nemojte koristiti produžne kablove ili višestruke utičnice.



! Kabel za ne smije nikada biti presavijen ili pritisnut.

! Kabel za dovod struje može zamijeniti jedino ovlaštenu servisera.

Upozorenje! Proizvođač se odriče svih odgovornosti ukoliko se navedena pravila ne poštuju.

Prvi program pranja

Nakon instalacije, a prije prve upotrebe, obavite jedan program pranja sa deterdžentom i bez rublja, koristeći program „Auto Clean“ (*vidi Čišćenje perilice-sušilice*).

Tehničke karakteristike	
Model	XWDE 961480
Dimenzije	Širina 59,5 cm Visina 85 cm Dubina 60,5cm
Kapacitet	od 1 do 9 kg za programe pranja od 1 do 6 kg za programe sušenja
Električno napajanje	vidi tablicu sa tehničkim karakteristikama koja se nalazi na perilici
Spajanje na vodu	maksimalni pritisak 1 MPa (10 bar) minimalni pritisak 0,05 MPa (0,5 bar) kapacitet bubnja 62 litara
Broj okretaja centrifuge	do 1400 okretaja u minuti
Test program u skladu sa direktivomom 50229	Pranje: Program 8: temperatura 60°C; 9kg rublja Sušenje: manje težine (3kg) bi trebale biti sušene na razini  Ukupno bi se trebalo sastojati od 3 plahte, 2 jastučnice i 1 ručnika: ostatak rublja bi se trebao sušiti na razini 

	<p>Ova perilica je u skladu sa slijedećim direktivama Europske Unije:</p> <ul style="list-style-type: none"> -2004/108/EC (Elektromagnetska kompatibilnost) -2006/95/CE (Niski Napon) -2012/19/EU
--	--

Čišćenje i održavanje perilice

Isključivanje iz struje i isključivanje dotoka vode

- Isključite dotok vode nakon svakog pranja. Ovime ćete smanjiti trošenje hidrauličnog sistema i spriječiti curenje.
- Isključite uređaj iz struje dok ga čistite i tokom održavanja.

Čišćenje uređaja

- Vanjski i gumeni dijelovi vaše perilice se mogu čistiti mekom krpom natopljenom u mješavini mlake vode i sapuna. Nemojte koristiti otopine i abrazivna sredstva.
- Perilica-sušilica ima program „Auto Clean“ za interne dijelove **koji se mora koristiti bez rublja u bubnju**. Za maksimalni učinak možete koristiti ili deterdžent (10% od količine potrebne za lagano prljavu odjeću) ili specijalne aditive za pranje perilice-sušilice. Preporučujemo pokretanje programa za čišćenje nakon svakog 40. ciklusa pranja. Za pokretanje programa pritisnite tipke **A** i **B** zajedno 5 sekundi (*vidi sliku*). Program će automatski početi i trajati će oko 70 minuta. Za zaustavljanje programa pritisnite tipku START/PAUZA.

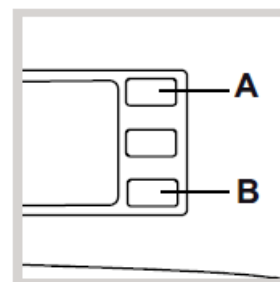

Čišćenje posude za deterdžent

Da izvadite posudu pritisnite polugu (1) i povucite posudu prema van (2) (*vidi sliku*).

Operite je pod mlazom vode; ovo treba često ponavljati.

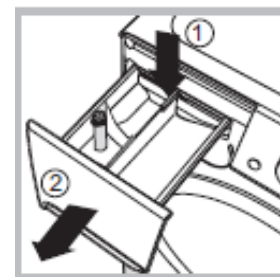

Kontrola vrata i bubnja perilice

- Uvijek ostavite vrata perilice malo otvorena kako se unutar perilice ne bi stvarali neugodni mirisi.

Čišćenje pumpe

Ova perilica rublja ima samočišćeću pumpu kojoj ne treba nikakvo održavanje. Ponekad, mali predmeti (npr. novčići, gumbi) mogu upasti u pretkomoru koja štiti pumpu a koja se nalazi na nižem dijelu iste.

! Provjerite da li je ciklus pranja završio i isključite uređaj iz struje.

Kako prići pretkomori:

1. Uklonite panel sa prednje strane perilice pritiskom u sredinu i povlačenjem prema dolje na obje strane dok ga potpuno ne možete odstraniti (*vidi sliku*);

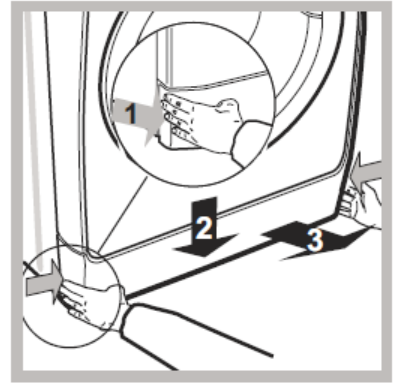

2. Odvrnite poklopac u pravcu suprotnom kretanju kazaljki na satu (*vidi sliku*); malo vode može iscuriti. To je sasvim normalno.
3. Detaljno očistite unutrašnjost;
4. Vratite poklopac nazad i zašarafite ga;
5. Vratite panel nazad, vodeći računa da kukice uđu u svoja ležišta, prije nego što panel nalegne na uređaj.

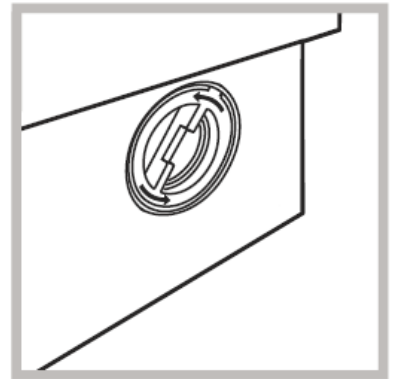

Kontrola crijeva za dovod vode

Provjerite crijevo za dovod vode barem jednom godišnje. Ukoliko vidite na njemu pukotine, odmah ga zamijenite: u toku pranja, pritisak vode je vrlo jak i napuklo crevo može lako puknuti.

! Nikada nemojte koristiti već upotrebljavana crijeva.

Mjere opreza i savjeti

! Ova perilica-sušilica je dizajnirana i napravljena u skladu sa svim međunarodnim sigurnosnim standardima. Slijedeće informacije vam dajemo radi vaše sigurnosti i potrebno ih je sve pažljivo pročitati.

Opća sigurnosna upozorenja

- Ovaj uređaj je namijenjen samo za za kućnu upotrebu.
- Ovaj uređaj smiju koristiti djeca starija od 8 godina i osobe smanjenih fizičkih, osjetilnih ili mentalnih sposobnosti ili one osobe koje nemaju iskustva i znanja samo ako su nadgledane ili upućene u sigurnu upotrebu ovog uređaja i razumiju moguće opasnosti. Djeca se ne smiju igrati perilicom. Čišćenje i održavanje uređaja ne smiju izvoditi djeca bez nadzora.
- Nemojte sušiti neoprano rublje u sušilici.
- Predmete koji su bili natopljeni uljem, acetonom, alkoholom, benzinom, kerozinom, sredstvom za uklanjanje mrlja, terpentinom, voskom i sredstvom za uklanjanje voska, potrebno ih je oprati u vrućoj vodi s većom količinom deterdženta prije sušenja u sušilici.
- Odjevni predmeti od gumene pjene (latex pjene), kape za tuširanje, vodootporni materijali, odjevni predmeti s gumenim porubom ili postavom, jastuci punjeni spužvom, ne smiju se sušiti u perilici.
- Omekšivači i slični proizvodi, smiju se koristiti isključivo u skladu sa uputstvima proizvođača omekšivača.

- Posljednja faza programa sušenja, vrši se bez toplog zraka (faza hlađenja) kako bi se odjevni predmeti rashladili i kako ne bi bili oštećeni.
UPOZORENJE: nemojte zaustavljati sušilicu prije kraja programa sušenja. Ukoliko to ipak uradite, izvadite brzo rublje i raširite ga kako bi se moglo brzo rashladiti.
- Nemojte dodirivati perilicu dok ste bos ili dok su vam ruke ili noge mokre.
- Nemojte vući kabel kako biste izvukli kabel iz utičnice na zidu. Povucite za utikač.
- Nemojte otvarati posudu za deterdžent dok perilica radi.
- Nemojte dodirivati vodu koja izlazi iz perilice jer može biti vrlo vruća.
- Nemojte na silu otvarati vrata perilice. Tako možete oštetiti sigurnosni mehanizam za zatvaranje koji je namjenjen da spriječi slučajna otvaranja.
- U slučaju kvara, ni u kom slučaju nemojte dirati unutrašnje dijelove perilice kako biste je pokušali sami popraviti.
- Uvijek držite djecu dalje od perilice dok radi.
- U toku rada, vrata perilice postaju vrlo vruća.
- Ukoliko je morate premjestiti, učinite to uz pomoć dvoje ili troje ljudi i uradite to vrlo pažljivo. Nikada nemojte to pokušavati sami uraditi, jer je perilica vrlo teška.
- Prije stavljanja rublja u perilicu, provjerite da li je bubanj prazan.
- U toku sušenja, vrata perilice postaju vrlo vruća.
- Nemojte sušiti rublje koje je oprano zapaljivim otopinama. (npr. Trihloroetilenom)
- Nemojte sušiti odjevne predmete od gumenih spužvi ili sličnih materijala.
- Provjerite da li je slavina za vodu u toku sušenja otvorena.
- Djeca mlađa od 3 godine bi trebala biti što dalje od uređaja osim ako nisu pod stalnim nadzorom.
- Uklonite sve predmete iz džepova kao što su upaljači i šibice.

Odlaganje ambalaže

- Odlaganje ambalaže: poštuju lokalne standarde kako bi se ambalaža mogla reciklirati.
- Europski zakon 2012/19/EU o Odlaganju električne i elektronske opreme, zahtijeva da se stari kućni aparati ne bacaju zajedno s drugim otpacima. Stari kućni aparati moraju se sakupiti odvojeno kako bi se poboljšala reciklaža materijala od kojih su napravljeni i kako bi se smanjio njihov utjecaj na ljudsko zdravlje i životnu sredinu. Poseban simbol precrtane kante na vašem uređaju vas podsjeća na ovu obavezu, a to je da kada želite da bacite svoj stari uređaj, morate se pobrinuti da se odvojeno odveze.

Za sve dodatne informacije o tome kako i gde da bace svoj stari uređaj, potrošači mogu kontaktirati javni servis koji se bavi ovim problemom ili svog prodavača.

Ručno otvaranje vrata perilice

Ukoliko ne možete otvoriti vrata perilice zbog nestanka struje, a želite izvaditi rublje, postupite po slijedećim uputstvima:

1. Izvadite utikač iz utičnice;
2. Provjerite da li je nivo vode unutar perilice niži od vrata; ukoliko nije, izbacite višak vode uz pomoć crijeva za izbacivanje vode i kante koju ćete postaviti kako je prikazano na slici;

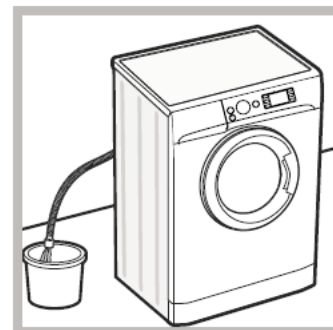

- Uklonite uz pomoć odvijača panel na nižem prednjem dijelu perilice (vidi sliku);

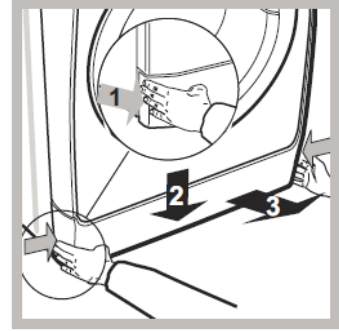

- Povucite prema uz pomoć jezička koji je prikazan na slici plastičnu kopčicu sve dok ne izađe van; povucite prema dolje i otvorite istovremeno vrata.

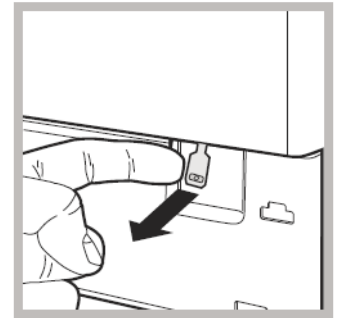

- Vratite sve nazad, vodjeći računa da su kukice u pravim rupicama prije nego što panel vratite na perilicu.

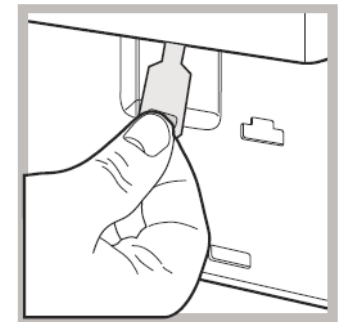

Opis perilice rublja i pokretanje programa

Upravljačka ploča

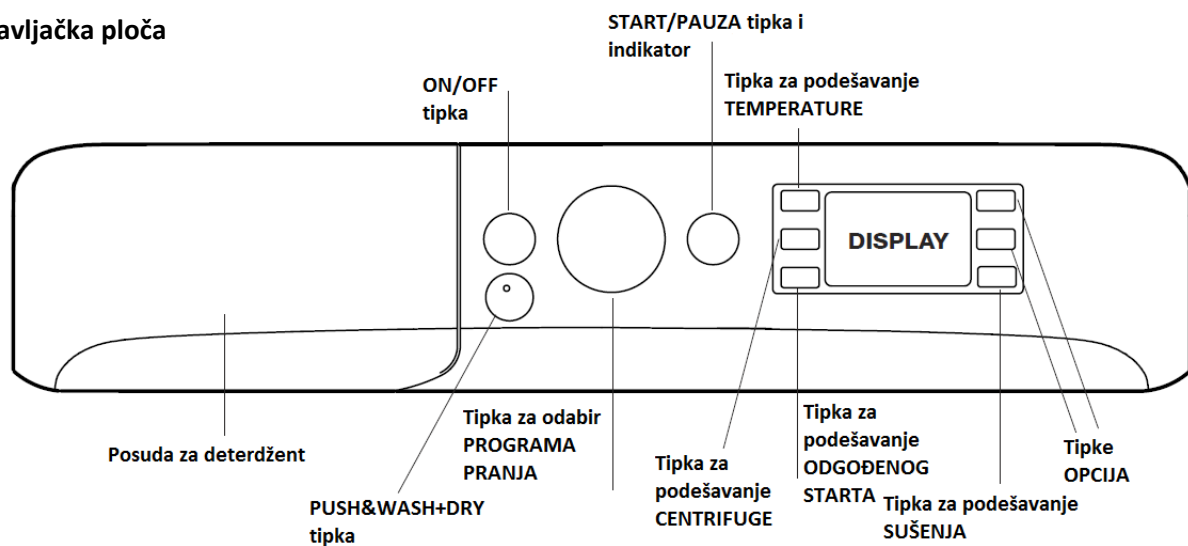

POSUDA ZA DETERDŽENT: u nju se dodaju deterdžent i aditivi (*vidi „Deterdžent i rublje“*).

ON/OFF tipka : pritisnite za paljenje i gašenje uređaja. Indikator START/PAUZA koji polako treperi zeleno pokazuje da je uređaj uključen. Za isključivanje perilice-sušilice tokom programa pranja, pritisnite i držite tipku u trajanju od 3 sekunde; ako je tipka nakratko ili slučajno pritisnuta, uređaj se neće isključiti.

PUSH & WASH+DRY tipka: (*vidi Programi pranja*).

Tipka za **ODABIR PROGRAMA PRANJA:** služi za podešavanje željeno programa pranja (*vidi Tablicu programa*)



Tipke **OPCIJA:** pritisnite za odabir raspoloživih opcija. Indikator koji odgovara odabranoj opciji ostaje upaljen.

Tipka za podešavanje **TEMPERATURE** : pritisnite za smanjivanje temperature ili pranje hladnom vodom; vrijednost se pojavljuje na displayu.

Tipka za podešavanje **CENTRIFUGE** : pritisnite za smanjivanje ili isključivanje; vrijednost se pojavljuje na displayu.

Tipka za podešavanje **ODGOĐENOG STARTA** : pritisnite za podešavanje odgođenog starta za odabrani program; vrijeme odgode se pojavljuje na displayu.

Tipka za podešavanje **SUŠENJA** : pritisnite za smanjivanje ili isključivanje sušenja; odabrana razina ili vrijeme sušenja se pojavljuje na displayu (*vidi Pokretanje programa sušenja*).

START/PAUZA tipka i indikator : kada zeleni indikator polako treperi, pritisnite tipku za pokretanje programa. Kada program započne indikator svijetli konstantno. Da biste pauzirali program pranja, pritisnite tipku ponovo; indikator će treperiti u žutoj boji. Ako simbol  ne svijetli, vrata se mogu otvoriti. Da biste pokrenuli program pranja od točke na kojoj je prekinut, pritisnite tipku ponovo.

Standby

Ova perilica-sušilica, u skladu sa ovim zakonima koji se odnose na štednju električne energije, ima automatski standby sistem koji se aktivira 30 minuta nakon što se ne koristi. Pritisnite kratko tipku ON-OFF i pričekajte da se perilica ponovo aktivira.

Potrošnja u fazi isključenosti: 0,5W

Potrošnja u fazi mirovanja: 8W





Indikatorske lampice

Lampice vam pružaju važne informacije.

Evo kakve informacije one daju:

Program pranja u toku:

Kada je odabran željeni program pranja i kada on započne, indikatori se pale jedan po jedan kako bi pokazali koja je faza programa u tijeku:

Pranje	
Ispiranje	
Centrifuga/ Izbacivanje vode	
Sušenje	
Kraj programa pranja	END

Display

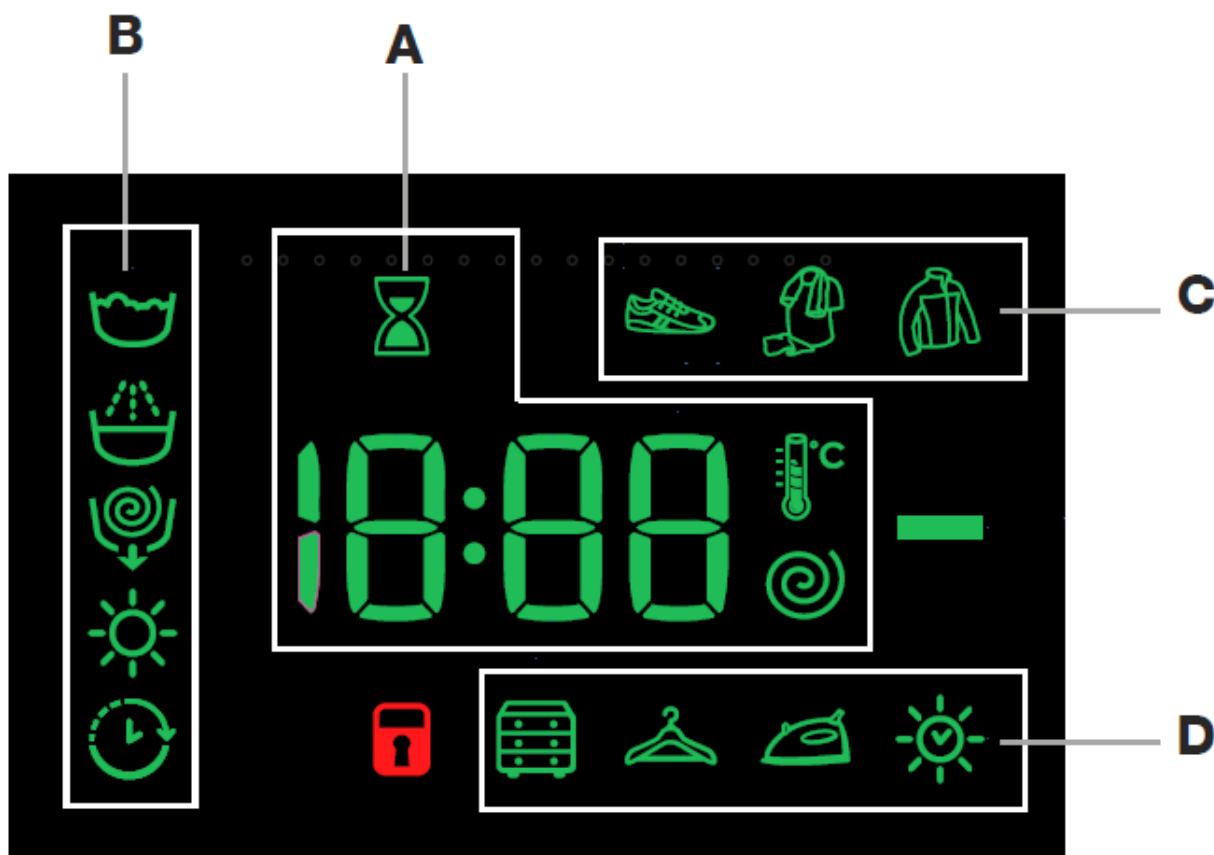





Display je vrlo koristan pri programiranju perilice i pruža vam veliki broj informacija.

Trajanje raspoloživih programa i preostalo vrijeme do kraja programa pranja pojaviti će se u dijelu displaya označenom slovom **A** ; ukoliko je podešen ODGOĐENI START, prikazati će se vrijednosti odbrojavanja unazad do vremena početka rada. Pritisak na odgovarajuću tipku omogućuje pregled ili maksimalni broj okretaja centrifuge, temperaturu i vrijeme sušenja za odabrani program pranja, ili zadnje podešene vrijednosti (ako su kompatibilne sa odabranim programom).

Pješčani sat treperi dok uređaj obrađuje podatke na bazi odabranog programa. Nakon maksimalno 10 minuta ikonica  ostaje upaljena i finalno vrijeme do kraja programa je prikazano na displayu. Pješčani sat će se isključiti automatski nakon 1 minutu nakon što se prikazalo vrijeme do kraja.

Faze programa pranja koje odgovaraju odabranom programu i faza koja odgovara programu u toku pojavljuju se u dijelu označenom sa **B**:

-  **PRANJE**
-  **ISPIRANJE**
-  **CENTRIFUGA/IZBACIVANJE VODE**
-  **SUŠENJE**

Simbol ODGOĐENOG STARTA , kada je upaljen, pokazuje da je podešeno vrijeme odgode prikazano na displayu.

Postoje tri razine u odjeljku C koje se tiču programa pranja.

Odjeljak D uključuje ikonice koje pokazuju tri različite razine sušenja kao i ikonicu  koje se pali kada je odabrana opcija vremenskog sušenja.

Indikator ZAKLJUČANIH VRATA

Kada je indikator upaljen, vrata perilice su zaključana. Kako bi se spriječilo oštećenje pričekajte da se simbol ugasi prije otvaranja vrata.

Da biste otvorili vrata u toku ciklusa pranja, pritisnite tipku START/PAUZA; vrata se mogu otvoriti ako je indikator ZAKLJUČANIH VRATA  ugašen.



Kako pokrenuti program pranja ili program sušenja

Brzo programiranje

1. **Stavite rublje u perilicu-sušilicu.** Otvorite vrata perilice. Ubacite rublje, pazeći da ne prekoračite maksimalnu dozvoljenu količinu rublja prikazanu u tabeli sa programima i ciklusima pranja.
2. **Dodajte deterdžent.** Izvucite ladicu za deterdžent i dodajte deterdžent u odgovarajući odjeljak kao što je opisano u „Deterdžent i rublje“.
3. **Zatvorite vrata**
4. Pritisnite „PUSH & WASH + DRY“ tipku za pokretanje programa pranja.

Tradicionalno programiranje

1. **Upalite uređaj.** Pritisnite tipku ; START/PAUZA indikator će polako treperiti u zelenoj boji.
2. **Stavite rublje u perilicu-sušilicu.** Otvorite vrata perilice. Ubacite rublje, pazeći da ne prekoračite maksimalnu dozvoljenu količinu rublja prikazanu u tabeli sa programima i ciklusima pranja.
3. **Dodajte deterdžent.** Izvucite ladicu za deterdžent i dodajte deterdžent u odgovarajući odjeljak kao što je opisano u „Deterdžent i rublje“.
4. **Zatvorite vrata.**
5. **Odaberite program pranja.** Pomoću tipke za ODABIR PROGRAMA odaberite željeni program pranja. Temperatura i brzina centrifuge je već podešena za svaki program; ove vrijednosti se mogu podešavati. Trajanje programa će se pojaviti na displayu.
6. Podesite program pranja. Koristite odgovarajuće tipke:

  **Podesite temperaturu i/ili brzinu centrifuge.** Uređaj automatski prikazuje maksimalnu temperaturu i brzinu centrifuge za odabrani program, ili zadnja odabrana podešenja ako su

kompatibilna sa odabranim programom. Temperatura može biti smanjena pritiskom na tipku , dok se ne dostigne podešenje za hladno pranje „OFF“.

Brzina centrifuge se može smanjivati pritiskom na tipku  dok se potpuno ne isključi (OFF). Ako se ove tipke ponovo pritisnu, pojavljuju se maksimalne vrijednosti.

!Iznimka: ako je odabran program 8, temperatura se može povećati do 90°C.

Podešavanje programa sušenja

Prvi put kada se pritisne tipka , uređaj će automatski odabrati maksimalni program sušenja koji je kompatibilan sa odabranim programom pranja. Slijedeći pritisci na tipku će smanjivati razinu sušenja a zatim i vrijeme trajanja sušenja, sve dok program sušenja nije sasvim isključen (OFF). Sušenje može biti podešeno kako slijedi:

A- Bazirano na željenoj razini suhoće rublja:

Suho za spremanje u ormar : pogodno za rublje koje može biti spremljeno u ormar bez peglanja.

Suho za spremanje na vješalicu : idealno za odjeću koja ne mora biti sasvim suha.



Suho za peglanje : pogodno za odjeću koju će kasnije trebati peglati. Preostala vlaga omekšava nabore, kako bi ih se lakše uklonilo.

B- Bazirano na podešenom vremenskom periodu: između 210 i 30 minuta.

Ako količina rublja koje perete i sušite premašuje maksimalnu navedenu količinu (*vidi tablicu programa*), izvršite program pranja, i kada program završi, podijelite rublje u grupe i vratite dio natrag u bubanj. Pri toj točki, slijedite upute za program **Samo sušenje**. Ponovite proceduru za ostatak rublja.

Napomena: period hlađenja je dodan na kraju svakog programa sušenja.

Samo sušenje

Pritisnite tipku  samo za ciklus sušenja. Nakon odabira željenog programa (kompatibilnog za vrstom rublja), pritisnite tipku  za isključivanje faze pranja i početak faze sušenja na maksimalnoj razini za odabrani program. Razina ili vrijeme trajanja sušenja se mogu podesiti i promijeniti pritiskom na tipku sušenja  (Nije kompatibilno sa programima 13 i 14).



Podešavanje odgođenog starta

Da biste podesili odgođeni start za odabrani program, pritisnite odgovarajuću tipku dok se ne postigne željeno vrijeme odgode. Kada se ta opcija aktivira, simbol  se pojavi na displayu. Za uklanjanje ove opcije, pritisnite tipku dok se na displayu ne pojavi OFF.

Modificiranje postavki programa

- Pritisnite tipku za uključivanje opcije; indikator koji odgovara odabranoj opciji se pali.
- Pritisnite tipku ponovo za isključivanje opcije; indikator će se ugasi.

! Ukoliko odabrana opcija nije kompatibilna sa odabranim programom pranja, indikator će zatreperiti i opcija neće biti uključena.

! Ukoliko odabrana opcija nije nije kompatibilna sa drugom opcijom koja je prije odabrana, indikator će zatreperiti zajedno sa zvučnim signalom (3x), i samo će zadnja odabrana opcija biti aktivirana; indikator koji odgovara aktiviranoj opciji će se upaliti.

! Opcije mogu utjecati na preporučenu količinu rublja i/ili trajanje programa.

7. **Pokrenite program pranja.** Pritisnite tipku START/PAUZA. Odgovarajući indikator će se upaliti zeleno, i vrata će se zaključati (simbol za ZAKLJUČANA VRATA  će se upaliti). Za promjenu programa pranja dok je on u toku, pauzirajte perilicu-sušilicu pomoću tipke START/PAUZA (indikator START/PAUZA će polako treperiti u žutoj boji); zatim odaberite željeni program i ponovo pritisnite

tipku START/PAUZA. Da biste otvorili vrata dok je program u toku, pritisnite tipku START/PAUZA; ako je simbol ZAKLJUČANA VRATA  ugašena vrata se mogu otvoriti. Pritisnite tipku START/PAUZA ponovo da biste pokrenuli program od točke na kojoj je bio prekinut.



8. **Kraj programa pranja.** Ovo će biti označeno sa tkstom **END** na displayu; kada se simbol za ZAKLJUČANA VRATA  ugasi, vrata se mogu otvoriti. Otvorite vrata, izvadite rublje i isključite uređaj.

! Ukoliko želite otkazati program koji je već počeo, pritisnite i držite tipku . Program će se zaustaviti i uređaj će se ugasiti.

Programi pranja i opcije

Tablica programa pranja

Program	Opis ciklusa pranja	Max. temp. (°C)	Max. broj okretaja centrifuge (r.p.m.)	Sušenje	Max težina za sušenje (kg)	Deterdžent				Maksimalni kapacitet pranja	Trajanje programa pranja
						Pred-pranje	Pranje	Omekšivač	Izbjeljivanje		
Specijalni programi											
1	Sport	30°	600	●	4	-	●	●	-	4	Trajanje programa pranja možete provjeriti na displayu
2	Tamno	30°	800	●	3	-	●	●	-	5	
3	Anti-mirisno (Pamuk)	60°	1000	●	3,5	-	●	●	-	3,5	
3	Anti-mirisno (Sintetika)	40°	1000	●	3,5	-	●	●	-	3,5	
4	Osjetljivo	30°	0	●	1	-	●	●	-	1	
5	Vuna: za vunu, kašmir itd.	40°	800	●	2	-	●	●	-	2	
6	Brzi 30'	30°	800	●	3,5	-	●	●	-	3,5	
Standarni programi											
7	Bijelo pamučno rublje sa predpranjem: ekstremno prljavo bijelo rublje	90°	1400	●	6	●	●	●	-	9	
8	Standardni program za pamuk 60° (1): teško prljavo bijelo rublje i rublje otpornih boja	60° (Max 90°)	1400	●	6	-	●	●	-	9	

9	Sintetika: vrlo prljavo rublje otpornih boja	60°	800	●	4	-	●	●	-	4,5
10	Obojeno rublje (2)	40°	1400	●	6	-	●	●	-	9
11	ECO pamuk 20°: malo prljavo bijelo rublje i rublje osjetljivih boja	20°	1400	●	6	-	●	●	-	9
12	ECO sintetika	20°	800	●	6	-	●	●	-	9
Automatski programi										
13	Wash&Dry 45'	30°	1400	●	1	-	●	●	-	1
14	AirFresh	-	-	●	1,5	-	-	-	-	-
Djelimični programi										
	Ispiranje/Izbjeljivanje	-	1400	●	6	-	●	●	-	9
	Centrifuga + Izbacivanje vode	-	1400	●	6	-	-	-	-	9
	Samo izbacivanje vode*	-	Isključeno	-	-	-	-	-	-	9

*ako odaberete program  i isključite centrifugu, uređaj će samo izbacivati vodu.

Dužina programa koja je prikazana na displayu ili u ovom uputstvu je samo procjena koja je izračunata na osnovu standardnih uvjeta rada. Pravo trajanje programa može varirati ovisno o faktorima kao što su temperatura i pritisak vode, korištena količina deterdženta, količina i vrsta rublja koje se pere, ravnoteža rublja u bubnju i eventualno odabrane dodatne opcije pranja.



Za sve Institute koji se bave testiranjem:

- 1) Test program pranja je u skladu sa direktivom EN50229: podesiti program pranja 8, sa temperaturom od 60°C.
- 2) Duži program za pamuk: podesite program 10 sa temperaturom od 40°C.



Opcije pranja

Uklanjanje mrlja

Ova opcija omogućava da se odabere vrsta mrlje tako da se ciklus optimalno prilagodi za uklanjanje mrlja. Slijedeće vrste mrlja mogu biti odabrane:

-  **Hrana**, mrlje nastale zbog hrane i pića, na primjer
-  **Posao**, za mrlje od masnoća i tinte, na primjer
-  Mrlje nastale **vani**, od blata i trave, na primjer

! Vrijeme trajanja ciklusa pranja varira ovisno o vrsti odabrane mrlje.

! Ne može se koristiti sa programima 1-2-3-4-5-6-7-10-11-12-13-14- -.

Push & Wash+Dry

Ova funkcija omogućava pokretanje automatskog programa pranja i sušenja ili kad je perilica-sušilica isključena i bez prethodnog pritiska na ON/OFF tipku ili nakon uključivanja perilice bez aktiviranja bilo koje tipke i/ili selektora (u protivnom, Push & Wash+Dry funkcija će biti deaktivirana).

Za pokretanje Push&Wash+Dry ciklusa pritisnite i držite tipku 2 sekunde. Indikator se pali i pokazuje da je program počeo. Ovaj program je idealan za odjeću od pamuka ili sintetike, zato što pere na temperaturi od 30° i maksimalnoj brzini centrifuge od 1000 okretaja. Tokom ciklusa sušenja maksimalna temperatura je 60°C. Na kraju ciklusa zaostala vlaga će biti ista kao da je sušeno na razini "☁". Maksimalna preporučena težina rublja je 3 kg.

Kako to radi ?

1. Ubacite rublje (pamuk i/ili sintetiku) i zatvorite vrata.
2. Dodajte deterdžent i aditive.
3. Pokrenite program pritiskom i držanjem Push&Wash+Dry tipke 2 sekunde. Odgovarajući indikator će biti zelen i vrata zaključana (simbol ZAKLJUČANA VRATA će se upaliti).

Napomena: pokretanje programa pranja uz Push&Wash+Dry tipku pokreće automatski program pranja i sušenja koji se ne može dodatno podešavati preporučen za rublje od pamuka i sintetike.

4. Automatski program može biti korišten samo za pranje, bez sušenja. Pritisnite tipku

Push&Wash+Dry i zatim tipku sušenja ☀; i indikator razine "☁" će se isključiti. Maksimalna težina rublja samo za pranje je 4kg. Program se ne može dodatno podešavati.

Da biste otvorili vrata prilikom rada automatskog ciklusa, pritisnite tipku START/PAUZA. Ako je simbol za ZAKLJUČANA VRATA ugašen vrata se mogu otvoriti samo u fazi pranja. Pritisnite tipku START/PAUZA ponovo da pokrenete program pranja od točke gdje ste ga prekinuli.

5. Kada je program završen, riječ END će se upaliti.

Deterdžent i rublje

Ladica za deterdžent

Dobri rezultati u pranju također ovise o pravoj mjeri deterdženta: stavljanje previše deterdženta neće nužno doprinjeti efikasnijem pranju a može doći i do skupljanja deterdženta unutar perilice i doprinjeti zagađenju okoliša.

! Nemojte koristiti deterdžent za ručno pranje jer stvara previše pjene.

! Koristite deterdžent u prahu za bijelo pamučno rublje, za pretpranje i za pranje na temperaturama iznad 60°C.

! Pratite uputstva sa ambalaže deterdženta.

Otvorite posudu za deterdžent i dodajte deterdžent i/ili aditive kako slijedi:

Odjeljak 1: Deterdžent za pretpranje (prašak)

Prije nego što dodate deterdžent, budite sigurni da ste izvadili dodatnu posudicu 4.

Odjeljak 2: Deterdžent za pranje (prašak ili tekući)

Ukoliko koristite tekući deterdžent, preporučljivo je da odstranite dio plastike A (dodatak) koristite za ispravno doziranje. Ako koristite deterdžent u prahu dodajte ga u odjeljak B.

Odjeljak 3: Razni aditivi (omekšivači itd..)

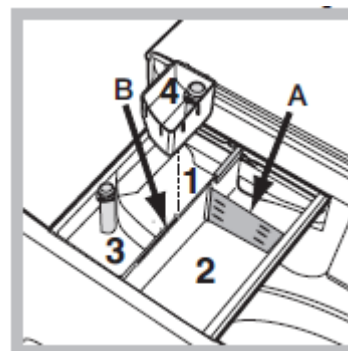

Omekšivač ne smije prelaziti „max“ razinu označenu na centralnoj pregradi.

Dodatni odjeljak 4: Izbjeljivanje

Program za izbjeljivanje

Ubacite dodatnu posudicu **4** (dodatak) u odjeljak **1**. Prilikom dodavanja izbjeljivača nemojte prekoračiti nivo „max“ koji je označen na centralnoj pregradi.

Ukoliko želite prati rublje sa izbjeljivačem, dodajte ga u dodatnu posudicu **4** i podesite program  .
! Klasični izbjeljivač bi se trebao upotrebljavati samo kod otpornih bijelih tkanina, a osjetljivi izbjeljivač se može upotrebljavati i kod obojenog rublja i sintetike i vune.

Pripremanje rublja za pranje

- Podijelite svoje rublje imajući u vidu:
 - vrstu tkanine /simbol na etiketi odjeće.
 - boju: odvojite obojene odjevne predmete od bijelih.
- Ispraznite džepove i provjerite da li na odjeći ima labavih gumba.
- Nemojte prekoračivati ograničenja u težini koja navedena u „*Tablici programa pranja*“ a odnose se na težinu odjeće dok je suha.

Koliku težinu ima vaše rublje?

- 1 plahta 400-500 g
- 1 jastučnica 150-200 g
- 1 stolnjak 400-500 g
- 1 kućni ogrtač 900-1.200 g
- 1 ručnik 150-250 g

Posebni odjevni predmeti

Sport (program **1**) dizajniran je za pranje manje prljavih tkanina sportske odjeće (trenirke, kratke hlače, itd.); za najbolje rezultate preporučujemo da ne prekoračujete maksimalnu težinu koja je naznačena u „*Tablici programa pranja*“. Preporučujemo korištenje tekućeg deterdženta, dodavajući količine potrebne za pranje pola kapaciteta.

Tamno: koristite program **2** za pranje tamne odjeće. Ovaj program je dizajniran za očuvanje tamnih boja tokom vremena. Preporučujemo korištenje tekućeg deterdženta za najbolje rezultate pri pranju tamne odjeće. Kada odaberete funkciju sušenja, na kraju faze pranja uređaj će automatski obaviti i osjetljivu

fazu sušenja koja čuva boje rublja. Na displayu će biti prikazana razina .

Max. težina: 3kg

Anti-mirisni: koristite program **3** za pranje odjeće sa neugodnim mirisom (npr.dim,znoj, pržena hrana).Program je dizajniran da odstrani neugodne mirise dok očuva vlakna tkanine. Odjeća od sintetike ili miješano punjenje treba prati na 40°, i otporne pamučne tkanine na 60°.

Osjetljivo: koristite program **4** za pranje vrlo osjetljive odjeće. Preporučljivo je da izvrnete odjeću prije pranja. Za najbolje rezultate koristite tekući deterdžent za osjetljivu odjeću.

Kada odabirete ekskluzivno vremensko sušenje, ciklus sušenja dolazi nakon ciklusa pranja koje je vrlo osjetljivo, zahvaljujući upravljanju i prikladnoj temperaturi prskalice vode.

Preporučena vremena trajanja su:

- 1kg rublja od sintetike – 150min
- 1kg rublja od sintetike i pamuka – 180min

1kg rublja od pamuka – 180min

Razina suhoće ovisi o količini i sastavu rublja.

Vuna: Program pranja vune od ove perilice je testiran i odobren od strane THE WOOLMARK COMPANY za pranje odjeće od vune namijenjene ručnom pranju pod uvjetom da se rublje pere prema instrukcijama sa etikete i onima izdanim od strane proizvođača ove perilice-sušilice.(M1127)



Brzi 30': (program 6) ovaj program je namijenjen pranju malo prljavog rublja na 30° (osim vune i svile) maksimalne težine 3kg u kratkom vremenu: traje samo 30min i šteti vrijeme i energiju.

Obojeno rublje : Koristite program 10 za pranje rublja svijetlih boja. Program je dizajniran za dugotrajno očuvanje svijetlih boja.

ECO pamuk 20° (program 11) idealan za lagano zaprljano pamučno rublje. Efikasne performanse pranja na hladnim temperaturama, koje su uporedive sa pranjem na 40°, su zajamčene mehaničkim kretanjima koje rade na varirajućim brzinama, sa čestim vrhovima.

ECO sintetika (program 12) idealan za mješovito rublje (pamuk i sintetika) normalno prljavog. Efikasne performanse pranja na hladnim temperaturama su zajamčene mehaničkim kretanjima koje rade na varirajućim brzinama, sa prosječnim intervalima.

Wash&Dry 45' odaberite program 13 za pranje i sušenje malo prljavog rublja (Pamuk i Sintetika) u kratkom vremenu. Ovaj program se može koristiti za pranje i sušenje rublja ukupne težine do 1kg za samo 45min. Za postizanje optimalnih rezultata, koristite tekući deterdžent i tretirajte prije pranja ovratnike i mrlje.

AirFresh (program 14) idealan je za osvježavanje odjeće i otklanjanje loših mirisa, naročito dima, sa pamučnog i sintetičkog rublja u 30' (max. 1,5kg) bez faze pranja.

Sistem raspoređivanja rublja unutar perilice

Prije svake faze centrifuge, kako bi se izbjegle pretjerane vibracije i kako bi se rublje unutar perilice rasporedilo jednoliko, bubanj se kontinuirano vrti brzinom malo većom od brzine centrifuge programa pranja. Ukoliko, nakon nekoliko pokušaja, rublje i dalje nije raspoređeno pravilno, bubanj rotira smanjenom brzinom. Ukoliko je rublje izrazito loše raspoređeno, perilica-sušilica i dalje raspoređuje rublje umjesto da započne sa centrifugom. Kako bi se rublje što bolje rasporedilo, predlažemo da miješate zajedno manje i veće odjevne predmete.

Rješavanje problema

Može se desiti da vaša perilica-sušilica rublja ne radi. Prije nego što pozovete servis (*vidi „Servis“*), provjerite da li se problem možda može jednostavno riješiti i to pregledom slijedeće liste.

Problem

Mogući uzrok/Rješenje:

Perilica-sušilica se ne pali

- *Nije uključena u struju, ili nedovoljno da bi napravila kontakt.
- *Nestala je struja u kući.

Ciklus pranja neće započeti

- *Vrata perilice-sušilice nisu dobro zatvorena.
- *ON/OFF tipka nije pritisnuta.
- *Tipka START/PAUZA nije pritisnuta.
- *Nije otvorena slavina za vodu.
- *Podešen je odgođeni start.

**Perilica-sušilica neće puniti vodu
(tekst H2O se pojavljuje na displayu)**

- *Crijevo za dotok vode nije spojeno na slavinu.
- *Crijevo je savijeno.
- *Slavina za dotok vode nije otvorena.
- *Nestala je voda u kući.
- *Pritisak vode nije dovoljno jak.
- *Tipka START/PAUZA nije pritisnuta.

Perilica neprekidno puni i izbacuje vodu

- *Crijevo za izbacivanje vode nije podešeno između 65 i 100 cm od poda (*vidi „Instalacija“*).
- *Slobodan kraj crijeva za izbacivanje vode se nalazi uronjen u vodu (*vidi „Instalacija“*).
- *Zidni sistem za izbacivanje vode nema ventil za odušak. Ukoliko se poslije ovih provjera problem nije riješio, zatvorite slavinu za dovod vode i pozovite Servis. Ukoliko živite na višim katovima u zgradi, možda postoji opći problem s izbacivanjem vode zbog kojeg perilica neprekidno puni i izbacuje vodu. Za ovaj problem postoji rješenje u vidu posebnog ventila koji se može kupiti u specijaliziranim trgovinama.

Perilica ne izbacuje vodu i ne centrifugira

- *Program pranja ne predviđa izbacivanje vode: neki programi zahtijevaju da se ručno podesi izbacivanje vode.
- *Presavijeno je crijevo za izbacivanje vode (*vidi „Instalacija“*).
- *Kanal za izbacivanje vode je blokiran.

Perilica dosta vibrira u toku centrifuge

- *Bubanj nije dobro odblokiran u toku instalacije (*vidi „Instalacija“*).
- *Perilica nije dobro nivelirana (*vidi „Instalacija“*).
- *Perilica je tijesno pritisnuta između namještaja i zida (*vidi „Instalacija“*).

Perilica-sušilica curi

- *Crijevo za dotok vode nije dobro pričvršćeno (*vidi „Instalacija“*).
- *Posuda za deterdžent je blokirana (za čišćenje iste, *vidi „Čišćenje i održavanje perilice“*).
- *Crijevo za izbacivanje vode nije dobro spojeno (*vidi „Instalacija“*).

Lampica za dodatne opcije i ona za „START/PAUZU“ brzotrepere i na displayu se prikazuje šifra greške (F*-01, F-...)

- *Ugasite perilicu i izvadite utikač iz utičnice; pričekajte otprilike 1 minutu i zatim je ponovo upalite. Ukoliko problem i dalje postoji, pozovite Servis.

Ima previše pjene.

- *Deterdžent koji upotrebljavate nije za upotrebu u perilici (mora biti naglašeno na njemu da je „za pranje u

perilicama-sušilicama“ili za „ručno i pranje u
perilicama“)

*Stavljate previše deterdženta

Push & Wash+Dry se ne aktivira

*Nakon paljenja perilice druge komande su aktivirane.
Ugasite perilicu i pritisnite „Push & Wash+Dry“ tipku.

Perilica-sušilica ne suši

*Nije uključena u struju, ili nedovoljno da bi napravila
kontakt.

*Došlo je do nestanka struje

*Vrata uređaja nisu pravilno zatvorena

*Podešen je odgođeni start

*SUŠENJE je na poziciji OFF.

Servis

Prije nego što pozovete Servis:

*Provjerite da li možete sami riješiti problem (*vidi „Rješavanje problema“*);

*Ponovo pokrenite program da vidite da li se problem sam riješio;

*Ukoliko to nije slučaj, kontaktirajte ovlaštenu Servisni Centar na telefonski broj koji piše na jamstvenom listu.

!Zovite isključivo ovlaštenog servisera.

Obavijestite osobu iz servisa o:

*tipu problema

*modelu uređaja (Mod.);

*serijskom broju (S/N);

Ove informacije možete pronaći na tablici s podacima koja se nalazi na stražnjem dijelu vašeg uređaja i na prednjem dijelu kada otvorite vrata perilice.