

INDESIT

Uputstvo za upotrebu PERILICA-SUŠILICA RUBLJA IWDE 7105

Sadržaj

Instalacija, 2-3

Skidanje ambalaže i niveliranje

Spajanje struje i vode

Prvi ciklus pranja

Tehnički detalji

Opis perilice-sušilice rublja, 4-5

Upravljačka ploča

Display

Pokretanje programa pranja ili programa sušenja, 6

Programi pranja i dodatne opcije, 7

Tabela sa programima pranja

Dodatne opcije pranja

Deterdžent i rublje, 8

Posuda za deterdžent

Pripremanje rublja za pranje

Specijalni programi pranja

Sistem raspoređivanja rublja unutar bubnja

Mjere opreza i savjeti, 9

Opći sigurnosni savjeti

Odlaganje ambalaže

Ručno otvaranje vrata perilice

Čišćenje i održavanje uređaja, 10

Isključivanje dotoka vode ili struje

Čišćenje perilice-sušilice rublja

Čišćenje posude za deterdžent

Kontrola vrata i bubnja

Čišćenje pumpe

Kontrola gumenog crijeva za dovod vode

Rješavanje problema, 11

Servis, 12

Instalacija

!Čuvajte ovo uputstvo za upotrebu, kako biste u njemu mogli provjeriti stvari koje vas zanimaju. Ukoliko prodate ili preselite uređaj, vodite računa o tome da ovo uputstvo ode zajedno s uređajem, kako bi se novi vlasnici informirali o tome kako rukovati njome.

!Pažljivo pročitajte uputstva: ovdje su važne informacije o instalaciji, upotrebi i sigurnosti.

Skidanje ambalaže i niveliranje

Skidanje ambalaže

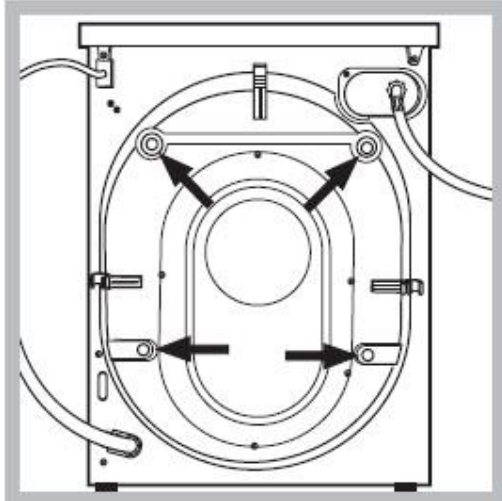

1. Skinite ambalažu s uređaja.
2. Provjerite da li je oštećena u toku transporta. Ukoliko je, ne instalirajte je i kontaktirajte svog prodavača.
3. Uklonite **4** zaštitna vijka koja su stavljena zbog transporta i gumeni umetak koji se nalazi na stražnjem dijelu uređaja (*pogledati sliku*).
4. Zatvorite rupe koristeći plastične čepove koje ste dobili s uređajem.
5. Čuvajte sve dijelove: biti će vam ponovo potrebni ukoliko budete morali perilicu preseliti na drugu lokaciju a da se ona u toku transporta ne bi oštetila.

!Ambalaža u koju je perilica bila zapakirana nije igračka za djecu.

Niveliranje

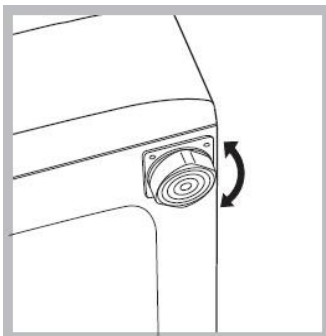

1. Instalirajte perilicu-sušilicu rublja na čvrstu i ravnu površinu, tako da se ne naslanja na zid ili drugi namještaj.
2. Ukoliko pod nije savršeno ravan, svaku nepravilnost možete ispraviti tako da stegnete ili popustite prednje nožice koje se mogu podešavati (*pogledati sliku*); nagib mjeren u odnosu na gornju ploču perilice, ne smije preći 2°.

Ispravno niveliranje vaše perilice doprinosi njenoj stabilnosti i na taj način se izbjegavaju vibracije, buka i pomicanje u toku rada.

Ukoliko je postavljena na tepih, podesite nogice na taj način da ostane dovoljno prostora za ventilaciju ispod perilice.

Spajanje struje i vode

Spajanje crijeva za dovod vode

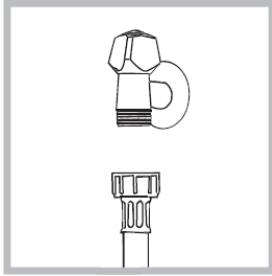

1. Spojite crijevo za dovod vode tako da ga spojite na slavinu za hladnu vodu s narezanim otvorom $\frac{3}{4}$ col (*vidi sliku*). Prije spajanja crijeva, pustite vodu da teče sve dok ne bude potpuno čista.
2. Spojite crijevo za dovod vode na perilicu, tako da ha spojite na ulaz za hladnu vodu na stražnjoj strani perilice gore desno (*vidi sliku*).
3. Vodite računa o tome da crijevo nije pritisnuto ili savijeno.

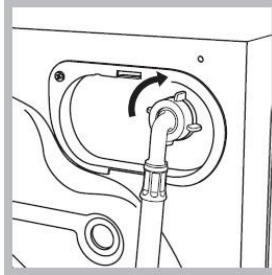

!Pritisak vode u slavini mora biti u okviru vrijednosti koje su naznačene na tablici s Tehničkim karakteristikama (*u produžetku*).

!Ukoliko crijevo za dotok vode nije dovoljno dugačko, pozovite specijaliziranu trgovinu ili ovlaštenog servisera.

!Nemojte instalirati već korištena crijeva za vodu.

!Uvijek koristite novo crijevo koje ste dobili s perilicom.

Spajanje crijeva za izbacivanje vode

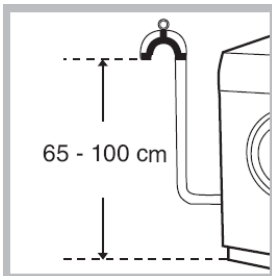

Povežite crijevo za izbacivanje vode na odvodni kanal ili na zidni odvod koji mora biti između 65 i 100 cm od poda. Vodite računa pri tome da se crijevo ne savija.

Kao alternativu, možete ga staviti na rub umivaonika ili kade i učvrstiti vodicom koju ste dobili sa perilicom (*vidi sliku*). Slobodni kraj crijeva ne smije biti pod vodom.

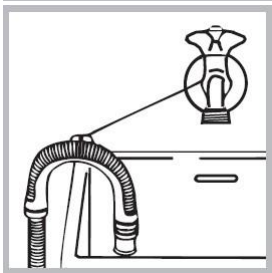

!Ne preporučujemo upotrebu produžetaka za crijevo; ukoliko je to zaista neophodno, produžetak mora biti istog promjera kao i originalno crijevo i ne smije preći 150 cm u dužini.

Spajanje struje

Prije nego što povežete uređaj na struju, provjerite slijedeće:

- da li utičnica ima uzemljenje koje je u skladu sa važećim normama;
- da li je utičnica u stanju podnijeti maksimalnu snagu uređaja koja je navedena na tablici s Tehničkim karakteristikama (*u produžetku*);
- da li je napon napajanja u okviru vrijednosti koje su navedene na tablici s Tehničkim karakteristikama (*u produžetku*);

- da li utičnica odgovara utikaču perilice za pranje rublja. Ukoliko ne odgovara, zamijenite utičnicu ili utikač.

!Perilica za pranje rublja se ne smije instalirati na otvorenom, čak ni ukoliko prostor ima nadstrešnicu. Može biti vrlo opasno ukoliko je uređaj izložen kiši ili oluji.

!Kada instalirate perilicu vodite računa o tome da je postavite blizu utičnice.

!Nemojte koristiti produžne kablove ili višestruke utičnice.

!Kabel za dovod struje ne smije nikada biti presavijen ili pritisnut.

!Kabel za dovod struje može zameniti jedino ovlašteni serviser.

Upozorenje! Proizvođač se odriče svake odgovornosti ukoliko se ove norme ne poštuju.

Prvi ciklus pranja

Poslije instalacije a prije prve upotrebe, obavite jedan ciklus pranja sa deterdžentom, bez rublja. Podesite program br. 3.

Tehničke karakteristike	
Model	IWDE 7105
Dimenzije	širina 59,5 cm visina 85 cm dubina 53,5 cm
Kapacitet	od 1 do 7 kg za pranje od 1 do 5 kg za sušenje
Električno napajanje	vidi tablicu sa tehničkim karakteristikama koja se nalazi na perilici
Spajanje na vodu	maksimalni pritisak 1 MPa (10 bar) minimalni pritisak 0,05 MPa (0,5 bar) kapacitet bubnja 52 litre
Broj okretaja centrifuge	do 1000 okretaja u minuti
Kontrolni program u skladu sa regulativom EN 50229	Pranje: program br. 2, temperatura 60°C, 7 kg rublja Sušenje: prvi ciklus sušenja se mora obaviti sa 2 kg rublja uz odabir program sušenja „A1“ (rublje osušeno za PEGLANJE); Drugo sušenje s 5 kg rublja uz odabir programa „A4“ (EXTRA SUHO)
CE	Ova perilica je u skladu sa slijedećim zakonima Europske Unije: -89/336/CEE od 03/05/89 (Elektromagnetska kompatibilnost) i naknadnim modifikacijama -2002/96/EC

-2006/95/CE (Niski Napon)

Opis perilice za pranje rublja

Upravljačka ploča

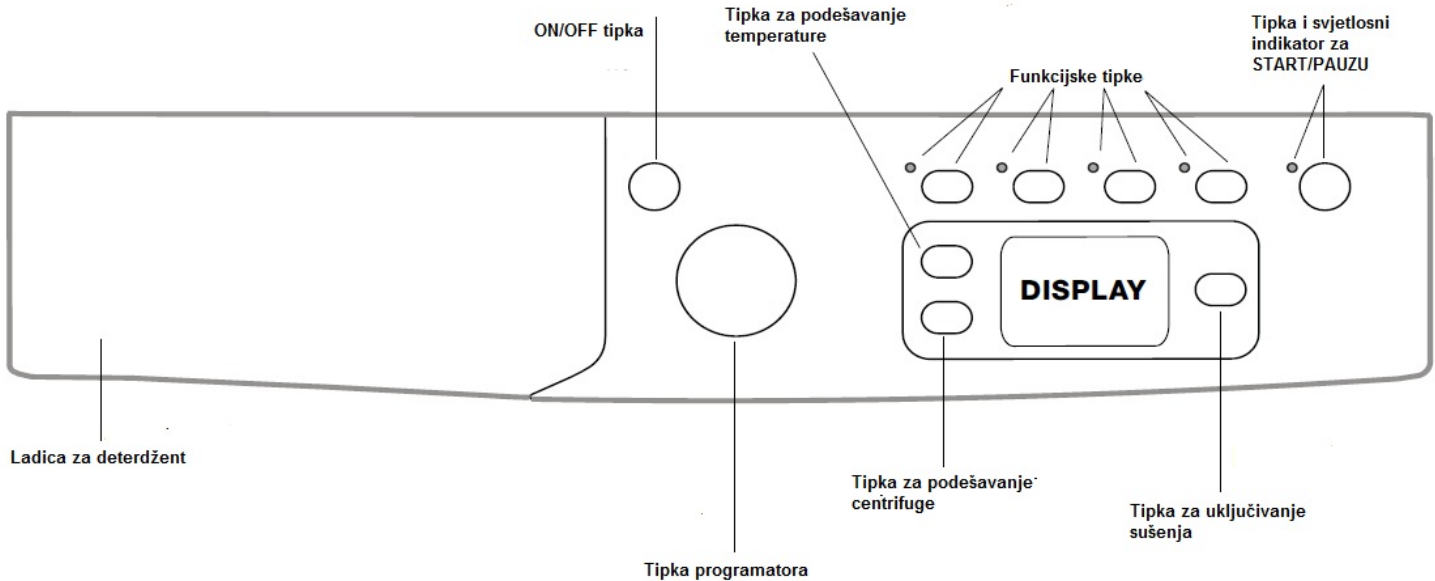

Posuda za deterdžent: u nju se dodaju deterdžent i aditivi (vidi „Deterdžent i rublje“).

ON/OFF tipka i lampica: pritisnite je kratko kako biste perilicu upalili ili ugasili. Ukoliko lampica za START/PAUZU polako treperi u zelenoj boji to pokazuje da je perilica upaljena. Ako želite ugasiti perilicu u toku njenog rada, pritisnite i držite ovu tipku oko 2 sekunde; ukoliko tipku pritisnete kratko ili slučajno, perilica se neće ugasiti. Ako perilicu ugasite u toku rada programa pranja, program će biti poništen.

Tipka programatora: služi za podešavanje programa pranja (vidi „Tabelu sa programima pranja“).

FUNKCIJSKE tipke sa lampicama: služe za odabir raspoloživih opcija pranja. Lampica koja odgovara odabranoj funkciji, ostati će upaljena.

Tipka za **CENTRIFUGU:** služi za podešavanje broja okretaja centrifuge, kao i za njeno isključenje. Broj okretaja centrifuge, biti će prikazan na displayu.

Tipka za **TEMPERATURU:** služi za podešavanje temperature pranja ili za podešavanje hladnog pranja. Temperatura će biti prikazana na displayu.

TIPKA ZA SUŠENJE: pritisnite je kako biste smanjili vrijeme sušenja ili kako biste isključili sušenje u potpunosti; odabrani nivo suhoće rublja ili vrijeme će se pojaviti na displayu (vidi poglavlje „Pokretanje programa pranja ili programa sušenja“).

Tipka za **START/PAUZU** sa lampicom: Kada lampica polako treperi u zelenoj boji, pritisnite tipku kako bi počeo program pranja. Kada program pranja počne, lampica će ostati konstantno upaljena. Ako želite pauzirati pranje, pritisnite tipku ponovo; lampica će trepereti u

narandžastoj boji. Ukoliko simbol  nije upaljen, vrata perilice se mogu otvoriti. Ukoliko želite nastaviti program pranja od točke u kojoj je bio prekinut, pritisnite tipku ponovo.

Standby

Ova perilica-sušilica rublja, u skladu sa ovim zakonima koji se odnose na štednju električne energije, ima sistem autogašenja (stand by) koji se aktivira nekoliko minuta nakon što se perilica ne koristi. Pritisnite kratko tipku ON-OFF i pričekajte da se perilica ponovo aktivira.



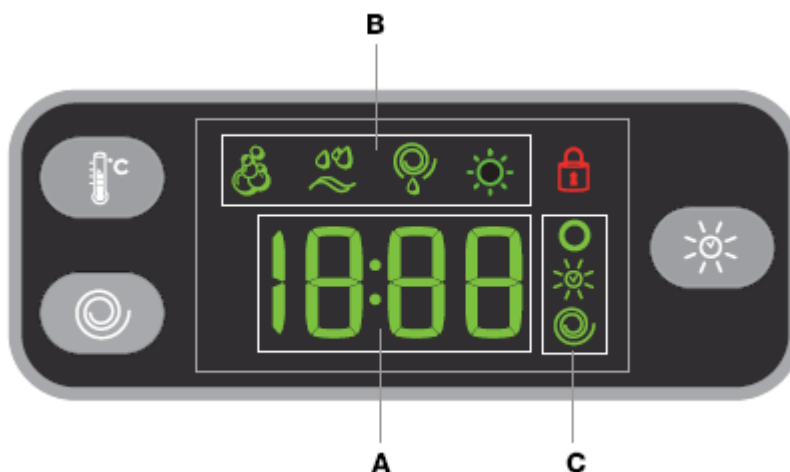

Display







Display je vrlo koristan pri programiranju perilice i pruža vam veliki broj informacija.

Trajanje raspoloživih programa i preostalo vrijeme do kraja programa pranja pojaviti će se u dijelu displaya označenom slovom **A** ; ukoliko je podešen ODGOĐENI START, prikazati će se vrijednosti odbrojavanja unazad do vremena početka rada. Pritiskom na odgovarajuću tipku, perilica će automatski prikazati na displayu maksimalnu temperaturu i broj okretaja centrifuge koji su podešeni za odabrani program pranja.

Faze programa pranja koje se odnose na odabrani program ili faze programa kad perilica već radi, pojavljuju se u dijelu displaya označenom slovom **B**:

-  Pranje
-  Ispiranje
-  Centrifuga / Izbacivanje vode
-  Sušenje

Ikonice koje se odnose na „temperaturu“ , „Sušenje“  i „centrifugu“ , pojavljuju se u dijelu displaya označenom slovom **C** i to slijedećim redom, odozgo:

Ako se upali simbol , na displayu će se prikazati vrijednost podešene

temperature. Simbol  se pali kada podešavate sušenje.

Ukoliko je simbol  upaljen, na displayu će se prikazati podešeni broj okretaja centrifuge.



Lampica za ZAKLJUČANA VRATA

Kada je upaljena, to znači da su vrata zaključana kako bi se izbjeglo njihovo nehotično otvaranje; da bi se izbjegli kvarovi, potrebno je pričekati da se lampica ugasi prije nego što otvorite vrata. Ako želite otvoriti bubanj dok program pranja radi, pritisnite tipku START/PAUZA; ako se lampica za zaključana vrata perilice ugasi, moguće je otvoriti vrata bubnja.

Pokretanje programa pranja ili programa sušenja

1. **Upalite perilicu** pritiskom na tipku  . Lampica za START/PAUZU će lagano treperiti zelenom bojom.
2. **Stavite rublje u perilicu.** Otvorite vrata perilice. Stavite rublje i vodite računa da ne prekoračite maksimalni kapacitet koji je naveden na tabeli s programima u produžetku.
3. **Dodajte deterdžent.** Izvucite posudu za deterdžent i dodajte deterdžent u odgovarajući odjeljak kao što je opisano u poglavlju „Deterdžent i rublje“
4. **Zatvorite vrata.**
5. **Izaberite program pranja.** Podesite tipku programatora na željeni program; temperatura i broj okretaja centrifuge su tvornički podešeni za svaki program ali ih također možete i ručno mijenjati. Trajanje programa pranja će se pojaviti na displayu.
6. **Prilagodite svojim potrebama program pranja.** Koristite odgovarajuće tipke:



Promena temperature i/ili broja okretaja centrifuge. Perilica automatski prikazuje maksimalnu temperaturu i broj okretaja centrifuge za odabrani program pranja ili posljednje korišteno podešavanje ukoliko je kompatibilno sa odabranim programom pranja. Temperatura se može sniziti

pritiskom na tipku , sve do pranja u hladnoj vodi „OFF“. Broj okretaja

centrifuge se može smanjiti pritiskom na tipku , sve dok se centrifuga potpuno ne isključi („OFF“). Ukoliko ove tipke ponovo pritisnete, vratiti će se maksimalne vrijednosti.



Podešavanje sušenja

Kada prvi put pritisnete ovu tipku, perilica će automatski odabrati program za sušenje rublja sa maksimalnim trajanjem ovisno o odabranom programu pranja. Ukoliko nastavite pritiskati ovu tipku, nivo suhoće će se smanjivati kao i vrijeme trajanja programa sušenja, sve dok se sušenje potpuno ne isključi („OFF“).

Sušenje možete podesiti na slijedeći način:

A – Temelji se na nivou suhoće rublja, tj. podešavanje se vrši na osnovu toga koliko suho želite da rublje bude:

Spretno za peglanje: program prilagođen odjeći koja će se poslije sušenja peglati. Preostala vlaga ublažava nabore, zbog čega se oni lakše peglaju; na displayu se pojavljuje natpis „A1“.

Odlaganje na vješalicu: program idealan za odjeću koja se ne mora osušiti u potpunosti; na displayu se pojavljuje natpis „A2“.

Odlaganje u ormar: program idealan za odjeću koju želite odložiti u ormar a da je prethodo ne peglate; na displayu se pojavljuje natpis „**A3**“.

Ekstra suho: program idealan za odjevne predmete koji moraju biti u potpunosti osušeni, kao što su ručnici, kućni ogrtači itd.. na displayu se pojavljuje natpis „**A4**“. **B** – Temelji se na unaprijed određenom vremenu sušenja: između **30** i **180** minuta.

Ukoliko je težina rublja koje perete i zatim sušite veća od predviđenog maksimuma u kilogramima (vidi tabelu u produžetku), rublje je potrebno prvo oprati, a kada se program završi, podijeliti ga na dva dijela i osušiti prvo jedan dio pa drugi. Pratite instrukcije za program „**Samo sušenje**“. Ponovite proceduru sušenja kod drugog dijela rublja.

Napomena: vrijeme rashlađivanja rublja se uvijek dodaje na kraj svakog programa sušenja.

Samo sušenje

Okrenite programator na jedan od programa sušenja (**11-12-13**) ovisno o vrsti tkanine tkanine. Željeni nivo suhoće rublja ili vrijeme se također mogu podesiti upotrebom tipki za SUŠENJE.

EcoTime Modificiranje opcija programa pranja

- Pritisnite tipku da aktivirate opciju; upaliti će se lampica koja odgovara tipki.
- Pritisnite tipku ponovo da ugasi opciju; ugasiti će se i lampica.

! Ukoliko odabrana opcija nije kompatibilna sa podešenim programom pranja, lampica će treperiti brzo i opcija neće biti aktivirana.

! Ukoliko odabrana opcija nije kompatibilna sa prethodno odabranom opcijom, lampica koja odgovara prvobitno odabranoj opciji će treperiti i samo će druga opcija biti aktivirana; lampica koja odgovara aktiviranoj opciji će ostati konstantno upaljena.

! Dodatne opcije pranja utječu na trajanje programa kao i na preporučenu težinu rublja koje perete.

7. **Pokrenite perilicu** pritiskom na tipku za START/PAUZU. Odgovarajuća lampica zelene boje će ostati kontinuirano upaljena. Vrata će se zaključati (ikonica za ZAKLJUČANA

VRATA  će se upaliti). Ukoliko želite promijeniti program pranja dok perilica radi, **pauzirajte rad perilice** pritiskom na tipku za START/PAUZU (lagano treperi narandžastom bojom); odaberite novi program i pritisnite tipku START/PAUZA ponovo. Ako želite otvoriti vrata dok perilica radi, pritisnite tipku STAR/PAUZA; Ukoliko je tipka za ZAKLJUČANA VRATA ugašena, vrata perilice mogu se otvoriti. Pritisnite ponovo tipku START/PAUZA da perilica nastavi s radom od trenutka u kojem je bila prekinuta.



8. **Kad program završi**, pojaviti će se natpis „**END**“ na displayu. Lampica za ZAKLJUČANA VRATA perilice će se ugasiti i time vam pokazati da se vrata mogu otvoriti. Otvorite vrata, izvadite rublje a vrata ostavite otvorena kako bi se bubanj osušio. Ugasi perilicu za pranje rublja pritiskom na tipku za ON/OFF.

! Ukoliko želite poništiti program pranja koji će već započeo, pritisnite i držite tipku . Program će se zaustaviti a perilica ugasiti.

Programi

Tabela sa programima pranja

Program	Opis programa	Max. temperatura (°C)	Max. broj okretaja centrifuge (r.p.m.)	Sušenje	Deterdžent				Maksimalni kapacitet pranja (kg)		Trajanje programa pranja
					Pretpiranje	Pranje	Izbjeljivač	Omekšivač	Normalni	Eco time	
Svakodnevni programi pranja											
1	Pamuk sa pretpiranjem: vrlo prljavo bijelo rublje	90°	1000	•	•	•	-	•	7	-	Trajanje programa pranja provjerite na displayu
2	Bijelo pamučno rublje: vrlo prljavo bijelo rublje	90°	1000	•	-	•	•	•	7	-	
2	Bijelo pamučno rublje (1): Vrlo prljavo bijelo rublje i rublje otpornih boja	60°	1000	•	-	•	•	•	7	-	
2	Bijelo pamučno rublje (2): Vrlo prljavo bijelo rublje i rublje osjetljivih boja	40°	1000	•	-	•	•	•	7	-	
3	Pamuk: Vrlo prljavo bijelo rublje i rublje otpornih boja	60°	1000	•	-	•	•	•	7	3,5	
4	Obojeno pamučno rublje (3): Malo prljavo bijelo rublje i rublje osjetljivih boja	40°	1000	•	-	•	•	•	7	3,5	
5	Sintetika: malo prljavo rublje otpornih boja	60°	800	•	-	•	•	•	3	2	
Specijalni programi											
6	Vuna: za vunu, kašmir itd..	40°	800	-	-	•	-	•	1,5	-	
7	Svila/zavjese: za odjevne predmete od svile, viskoze, rublje	30°	0	-	-	•	-	•	1	-	
8	Jeans	40°	800	•	-	•	-	•	3	-	
9	Sport Light	30°	600	-	-	•	-	•	3	-	
10	Sport tenesice	30°	600	-	-	•	-	•	Max 2 para	-	

		Sušenje										
11	Pamuk	-	-	●	-	-	-	-	-	5	-	
12	Sintetika	-	-	●	-	-	-	-	-	3	-	
13	Ekspres Pranje & sušenje	30°	1000	●	-	-	-	-	-	0,5	-	
		Djelomični programi										
	Ispiranje	-	1000	●	-	-	●	●	-	7	-	
	Centrifuga	-	1000	●	-	-	-	-	-	7	-	
	Izbacivanje vode	-	0	●	-	-	-	-	-	7	-	

Podaci navedeni u tabeli imaju indikativnu vrijednost

Za sve Institute koji se bave testiranjem:

- 1) Kontrolni program u skladu sa normativom EN 50229: podesite program 2 i temperaturu od 60°C.
- 2) Duži program za pamuk: podesite program 2 sa temperaturom od 40°C.
- 3) Kraći program za pamuk: podesite program 4 sa temperaturom od 40°C.

Funkcije

EcoTime

Kada odaberete ovu funkciju, mehaničko okretanje bubnja, temperatura i voda, prilagođeni su pranju manje količine ne jako prljavog pamučnog i sintetičkog rublja (vidi „Tabela s programima“).

Funkcijom „Eco time“ možete prati za kratko vrijeme, štedeći vodu i struji. Preporučujemo da koristite tekući deterdžent i da prilagodite njegovu količinu količini rublja.

!Ovu funkciju nije moguće aktivirati kod programa 1, 2, 6, 7, 8, 9, 10, 11, 12,

13 .



Lako peglanje

Ukoliko odaberete ovu opciju, faze pranja i centrifuge će se korigirati tako da se tkanina manje gužva. Na kraju programa, bubanj se lagano okreće; lampice za LAKO PEGLANJE i lampica za START/PAUZU trepere (prva zelenom bojom, druga narandžastom).

Da biste završili program pranja, pritisnite tipku START/PAUZA ili tipku LAKO PEGLANJE.

Kod programa br. 7, perilica će završiti program pranja a rublje će ostati natopljeno u vodu.

Treperiti će lampice za LAKO PEGLANJE i START/PAUZU. Da biste izbacili vodu i izvadili rublje iz perilice, pritisnite tipku START/PAUZA ili tipka LAKO PEGLANJE.

! Ova opcija nije kompatibilna s programima 6, 9, 10, 11, 12, 13, .



Ekstra ispiranje

Ova opcija povećava efikasnost faze ispiranja i osigurava bolje uklanjanje deterdženta iz rublja.

Posebno se preporučuje za one koji imaju vrlo osjetljivu kožu.

! Ova opcija nije kompatibilna s programima 11, 12, 13 .



Odgođeni start

Ukoliko želite pdesiti odgođeni start, pritisakajte tipku više puta sve dok se ne upali lampica koja odgovara željenom vremenu odgođenog starta. Kada je ova funkcija aktivirana, odgovarajuća lampica će ostati upaljena. Ukoliko želite deaktivirati ovu funkciju, pritisakajte tipku sve dok se natpis „OFF“ ne pojavi na displayu.

! Ova funkcija je kompatibilna sa svim programima.

Deterdžent i rublje

Posuda za deterdžent

Dobri rezultati u pranju također ovise o pravoj deterdženta: stavljanje previše deterdženta neće uvijek doprinjeti efikasnijem pranju a može doći i do nakupljanja deterdženta unutar perilice što može čak i zagaditi životnu sredinu.

!Nemojte koristiti deterdžent za ručno pranje jer može stvarati previše. Otvorite

posudu za deterdžent i dodajte deterdžent i omekšivač na slijedeći način:



odjeljak 1: Deterdžent za pretpranje (prašak)

odjeljak 2: Deterdžent za pranje (prašak ili tekući)

Tekući deterdžent se mora dodati neposredno prije početka ciklusa pranja.

odjeljak 3: Razni aditivi (omekšivači itd..)

Omekšivač se ne smije prelijevati preko rešetkice.

Pripremanje rublja za pranje

- Podijelite svoj rublje imajući u vidu:
 - vrstu tkanine - pogledajte simbol na etiketi odjeće.
 - boju - odvojite obojene odjevne predmete od bijelih.
- Ispraznite džepove i provjerite da li na odjeći ima labavih gumba.
- Nemojte prekoračivati ograničenja u težini koja su dolje navedena a odnose se na odjeću dok je suha:

Otporne tkanine: max 7 kg

Sintetičke tkanine: max 3 kg

Osjetljive tkanine: max 2 kg

Vuna: max 1,5 kg

Svila: max 1 kg

Koliku težinu ima vaše rublje?

1 pokrivač 400-500 g

1 jastučnica 150-200 g

1 stolnjak 400-500 g

1 kućni ogrtač 900-1.200 g

1 ručnik 150-250 g

Specijalni programi

Vuna: Programom **6** moguće je prati u perilici sve odjevne predmete od vune, čak i one na kojima

postoji oznaka da se mogu prati samo na ruke . Za najbolje rezultate, koristite specijalni deterdžent i nemojte prekoračiti 1,5 kg.

Svila: podesite odgovarajući program kreiran za odjevne predmete od svile (program **7**).

Preporučujemo da koristite specijalni deterdžent za osjetljive odjevne predmete.

Zavjese: treba ih presaviti i staviti u jastučnicu ili mrežastu vreću. Podesite program **7**.

Jeans: ovi odjevni predmeti se peru sa naličja i to tekućim deterdžentom. Podesite program **8**.

Sport Light (program **9**) osmišljen je za pranje manje prljavih tkanina koje se koriste za proizvodnju sportske odjeće (trenerke, kratke hlače, itd.); za najbolje rezultate preporučujemo da ne prekoračujete maksimalnu težinu koja je naznačena u „*Tabeli sa programima*“. Također preporučujemo upotrebu tekućeg deterdženta i to količine potrebne za pranje pola kapaciteta.

Sport tenesice (program **10**) osmišljen je za pranje tenesica; za najbolje rezultate, perite 2 para maksimalno.

Express pranje&ušenje (program **13**) osmišljen je za brzo pranje i sušenje malo prljavih odjevnih predmeta. Ovaj program se može koristiti za pranje i sušenje rublja do 0,5 kg za samo 40 minuta.

Da bi se postigli optimalni rezultati, koristite tekući deterdžent i prije pranja uklonite mrlje i operite ovratnike i krajeve rukava.

Sistem raspoređivanja rublja unutar perilice

Kako bi se izbjegle pretjerane vibracije i kako bi se rublje unutar perilice ravnomerno rasporedilo, prije svake centrifuge, bubanj se kontinuirano rotira brzinom malo većom od normalne brzine pranja. Ukoliko nakon nekoliko pokušaja rublje i dalje nije podjednako raspoređeno unutar perilice, centrifuga će raditi s malo manje okretaja u minuti nego što ste podesili.

Ukoliko je rublje izrazito loše raspoređeno unutar perilice, perilica će nastaviti s brzinom okretaja koja doprinosi raspoređivanju rublja, umjesto da započne s punom brzinom.

Preporučujemo da kad stavljate rublje u perilicu vodite računa da miješate manje i veće odjevne artikle.

Upozorenja i savjeti



! Ova perilica-sušilica rublja je dizajnirana i napravljena u skladu sa svim međunarodnim regulativama o sigurnosti. Slijedeće informacije vam dajemo radi vaše sigurnosti i potrebno ih je sve pažljivo pročitati.

Opća sigurnost

- Ovaj uređaj nije predviđen za profesionalnu već za kućnu upotrebu.
- Perilicu-sušilicu rublja smiju koristiti samo odrasli i to u skladu s uputstvima koja su navedena u ovom priručniku.
- Nikada nemojte dodirivati perilicu-sušilicu rublja dok ste bos ili dok su vam ruke ili noge mokre.
- Nikada nemojte vući kabel ili perilicu kako biste izvukli kabel iz utičnice na zidu. Držite čvrsto utikač kad to radite.

- Nemojte otvarati posudu za deterđent dok perilica radi.
- Nemojte dodirivati vodu koja izlazi iz perilice jer može biti vruća.
- Nemojte na silu otvarati vrata perilice: ovim možete oštetiti sigurnosni mehanizam za zatvaranje koji je namijenjen da spriječi slučajna otvaranja.
- U slučaju kvara, ni u kojem slučaju nemojte dirati unutrašnje dijelove perilice kako biste je pokušali sami popraviti.
- Uvijek držite djecu dalje od perilice dok radi.
- U toku rada, vrata perilice mogu postati vrlo vruća.
- Ukoliko je morate premjestiti, učinite to uz pomoć dvoje ili troje ljudi i uradite to vrlo pažljivo. Nikada nemojte pokušavati to sami, jer je perilica vrlo teška.
- Prije stavljanja rublja u perilicu, provjerite da li je bubanj prazan.
- U toku sušenja rublja, vrata perilice mogu postati prilično vruća.
- Nemojte sušiti rublje koji je oprano zapaljivim otopinama. (npr. Trihloroetilenom)
- Nemojte sušiti odjevne predmete od pjenušave gume ili rastezljivih materijala.
- Provjerite da li je slavina za vodu u toku sušenja otvorena.

Odlaganje ambalaže

- Poštujte lokalne standarde očuvanja životne sredine kada uklanjate ambalažu imajući u vidu da ambalaža može biti reciklirana.
- Europski zakon 2002/96/CE o odlaganju električne i elektronske opreme, zahtjeva da se stari kućni aparati ne bacaju zajedno s drugim otpadcima. Stari kućni aparati moraju se sakupiti odvojeno kako bi se poboljšala reciklaža materijala od kojih su napravljeni i kako bi se smanjio njihov utjecaj na ljudsko zdravlje i životnu sredinu. Poseban simbol precrtane kante na vašem uređaju vas podsjeća na ovu obavezu, a to je da kada želite baciti svoj stari uređaj, morate se pobrinuti da se odvojeno odveze. Za sve dodatne informacije o tome kako i gdje da bace svoj stari uređaj, potrošači mogu kontaktirati javni servis koji se bavi ovim problemom ili svog prodavača.

Ručno otvaranje vrata perilice

Ukoliko ne možete otvoriti vrata perilice zbog nestanka struje a želite izvaditi rublje, postupite po sljedećim uputstvima:

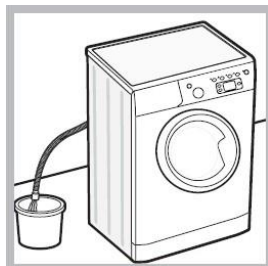

1. Izvadite utikač iz utičnice;
2. Provjerite da li je nivo vode unutar perilice niži od vrata; ukoliko je viši, izbacite višak vode uz pomoć crijeva za izbacivanje vode i kante koju ćete postaviti kako je prikazano na *ilustraciji*;
3. Uklonite uz pomoć odvijača panel koji prekriva najniži prednji dio perilice (*vidi sliku*);
4. Uz pomoć jezička koji je prikazan na slici, povucite unapred plastičnu kopčicu sve dok ne izađe van. Istovremeno

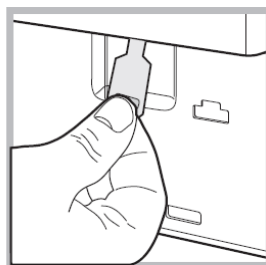
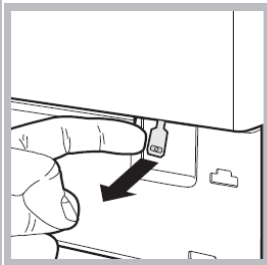
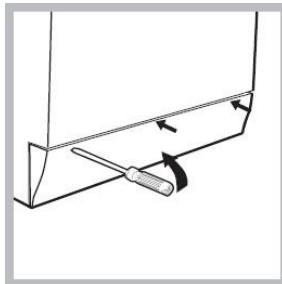

5. Vratite sve nazad, vodeći računa da su kukice u pravim rupicama prije nego što panel vratite na perilicu.

Čišćenje i održavanje perilice

Isključivanje iz struje i isključivanje dotoka vode

- Isključite dotok vode nakon svakog pranja. Ovim ćete smanjiti trošenje sistema za vodu vaše perilice i sprečiti curenje.
- Prije čišćenja perilice ili bilo kakvog vida održavanja, isključite je iz struje.

Čišćenje uređaja

vanjske i gumene dijelove vaše perilice, mogu se čistiti mekom krpom natopljenom u mješavini blagog sapuna i mlake vode. Nemojte koristiti otopine i abrazivna sredstva.

Čišćenje posude za deterđent



Izvadite posudu za deterđent tako da je podignete i povučete prema van (*vidi sliku*).

Operite je pod mlazom vode; ovo treba često raditi.

Kontrola vrata i bubnja

- Uvijek ostavite vrata perilice malo otvorena kako se unutar perilice ne bi stvarali neugodni mirisi.

Čišćenje pumpe

Ova perilica-sušilica rublja ima samočišćeću pumpu kojoj ne treba nikakvo održavanje. Ponekad, mali predmeti (npr. novčići, dugmići) mogu upasti u pretkomoru koja štiti pumpu a koja se nalazi na nižem dijelu iste.

! Provjerite da li se ciklus pranja završio i isključite uređaj iz struje. Kako prići pretkomori:

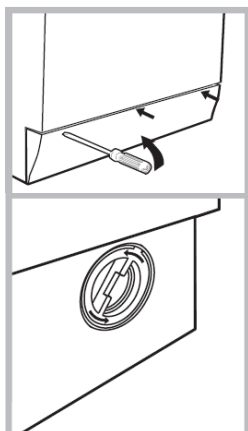

1. Odvijačem uklonite panel koja pokriva pumpu na dnu prednjeg dijela perilice (*vidi sliku*);
2. Odvrnite poklopac u pravcu suprotnom kazaljka na satu (*vidi sliku*); normalno je da malo vode iscure;
3. Dobro očistite unutrašnjost;
4. Vratite poklopac nazad i zavijte ga;
5. Vratite panel nazad, vodeći računa da kukice uđu u svoja ležišta, prije nego što panel nalegne na uređaj.

Kontrola gumenog crijeva za vodu

Provjerite gumeno crijevo za vodu barem jednom godišnje. Ukoliko vidite na njemu pukotine, odmah ga zamijenite: u toku pranja rublja, pritisak vode je vrlo jak i naprslo crijevo može lako puknuti.

! Nikada nemojte koristiti već upotrebljavana crijeva.

Rješavanje problema



Može se desiti da vaša perilica-sušilica rublja ne radi dobro ili ne radi uopće. Prije nego što pozovete servis (*vidi „Servis“*), provjerite da li se problem možda može jednostavno riješiti i to pregledom slijedeće liste.

Problem

Mogući uzrok/Rješenje:

Perilica se ne pali

- *Nije uključena u struju, ili nedovoljno da bi napravila kontakt.
- *Nestala je struja u kući.

Ciklus pranja neće započeti

- *Vrata perilice nisu dobro zatvorena.
- *Tipka ON/OFF nije pritisnuta.
- *Tipka START/PAUZA nije pritisnuta.
- *Nije otvorena slavina za vodu.
- *Podesili ste odgođeni start.

Perilica neće puniti vodu („H2O“ treperi na displayu)

- *Crijevo za dotok vode nije spojeno na slavinu
- *Crijevo je savijeno
- *Slavina za dotok vode nije otvorena
- *Nestala je voda u kući.
- *Pritisak vode nije dovoljno jak.
- *Tipka START/PAUZA nije pritisnuta.

Perilica neprekidno puni i izbacuje vodu

- *Crijevo za izbacivanje vode nije podešeno između 65 i 100 cm od poda (*vidi „Instalacija“*)
- *Slobodan kraj crijeva za izbacivanje vode se nalazi uronjen u vodu (*vidi „Instalacija“*)
- *Zidni sistem za izbacivanje vode nema ventil za odušak.

Ukoliko se poslije ovih provjera problem nije rešio, zatvorite slavinu za dovod vode i pozovite Servis. Ukoliko živite na višim katovima u zgradi, možda postoji opći problem s izbacivanjem vode zbog kojeg perilica neprekidno puni i izbacuje vodu. Za ovaj problem postoji rješenje u vidu posebnog ventila koji se može kupiti u specijaliziranim trgovinama.

Perilica ne izbacuje vodu i ne vrti centrifugu

- *Program pranja ne predviđa izbacivanje vode: neki programi zahtjevaju da se ručno podesi izbacivanje vode
- *Aktivirana je opcija „Lako peglanje“: ukoliko želite završiti program pranja, pritisnite tipku **START/PAUZA** (vidi „Programi pranja i dodatne opcije“)
- *Presavijeno je crijevo za izbacivanje vode (vidi „Instalacija“)
- *Kanal za izbacivanje vode je zapušten.

Perilica dosta vibrira u toku centrifuge

- *Bubanj nije dobro odblokiran u toku instalacije (vidi „Instalacija“)
- *Perilica nije dobro nivelirana (vidi „Instalacija“)
- *Perilica je tijesno pritisnuta između namještaja i zida (vidi „Instalacija“)

Perilica curi

- *Crijevo za dotok vode nije dobro pričvršćeno (vidi „Instalacija“)
- *Posuda za deterdžent je zapušena (za čišćenje iste, vidi „Čišćenje i održavanje perilice“)
- *Crijevo za izbacivanje vode nije dobro povezano (vidi „Instalacija“)

Lampica za dodatne opcije kao i ona za „start/pauzu“ trepere a na displayu se prikazuje šifra za grešku (npr. F-01, F-..)

- *Ugasite perilicu i izvadite utikač iz utičnice; sačekajte otprilike 1 minutu i zatim je ponovo upalite. Ukoliko problem i dalje postoji, pozovite Servis.

Ima previše pjene.

- *Deterdžent koji upotrebljavate nije za periličsku upotrebu (mora biti naglašeno na njemu da je «za pranje u perilicama rublja» ili za «ručno i pranje u perilicama rublja»)
- *Stavljate previše deterdženta

Perilica ne suši

- *Nije uključena u struju, ili nedovoljno da bi napravila kontakt.
- *Nestala je struja
- *Vrata perilice nisu dobro zatvorena
- *Podešen je Odgođeni start
- *Tipka za **SUŠENJE** je na poziciji **OFF**.

Servis

Prije nego što pozovete Servis:

- *Provjerite da li možete sami riješiti problem (vidi „Rješavanje problema“);
- *Ponovo pokrenite program da vidite da li se problem sam riješio;

*Ukoliko to nije slučaj, kontaktirajte ovlašteni Servisni Centar na telefonski broj koji piše na Jamstvenom listu.

!Zovite isključivo ovlaštenog servisera.

Obavijestite osobu iz servisa o:

*tipu problema

*modelu uređaja (Mod.);

*serijskom broju (S/N);

Ove informacije možete pronaći na tablici s podacima koja se nalazi na stražnjem dijelu vašeg uređaja i na prednjem dijelu kada otvorite vrata perilice.