

Uputstva za upotrebu

Ugradbena pećnica

FIM 51 K.A

FIM 51 K.A IX

FIM 53 K.A

FIM 53 K.A IX



SADRŽAJ

Instalacija

Pozicioniranje

Spajanje na struju

Pločica sa podacima

Opis uređaja

Pregled

Kontrolna ploča

Pokretanje i upotreba

Pokretanje pećnice

Kako koristiti timer

Modaliteti kuhanja

Modaliteti kuhanja

Praktični savjeti za kuhanje

Tablica sa savjetima za kuhanje

Elektronski programator za kuhanje

Mjere opreza i savjeti

Opća sigurnost

Odlaganje

Poštivanje i očuvanje okoliša

Pomoć

Održavanje i njega

Isključivanja uređaja

Čišćenje aparata

Čišćenje vrata pećnice

Zamjena žarulja

Instalacija

! Prije pokretanja svojeg novog uređaja pročitajte ove upute pažljivo. Oni sadrže važne informacije za sigurnu uporabu, montažu i njegu aparata.

! Molimo vas da ove upute zadržite za buduće upotrebe. Predajte ih mogućim novim vlasnicima aparata.

Pozicioniranje

! Držite materijala za pakiranje izvan dohvata djece. To može izazvati gušenje ili opasnost od gušenja. (vidi *Mjere opreza i savjeti*).

!Uređaj mora biti instaliran od strane kvalificirane osobe u skladu s uputama. Pogrešna ugradnja može prouzročiti štetu osobama, životinjama ili može oštetiti imovinu.

Montaža uređaja

Koristite odgovarajuće kućište kako bi se osiguralo da aparat funkcioniра ispravno.

- Paneli oko pećnice moraju biti izrađeni od toplinski otpornog materijala.
- Ormarić od furnira izvana mora biti sklopljen pomoću ljepila koje može izdržati temperature do 100 °C.
- ukoliko želite instalirati pećnicu ispod pulta (vidi sliku) ili u kuhinjsku jedinicu, korpus mora imati sljedeće dimenzije:

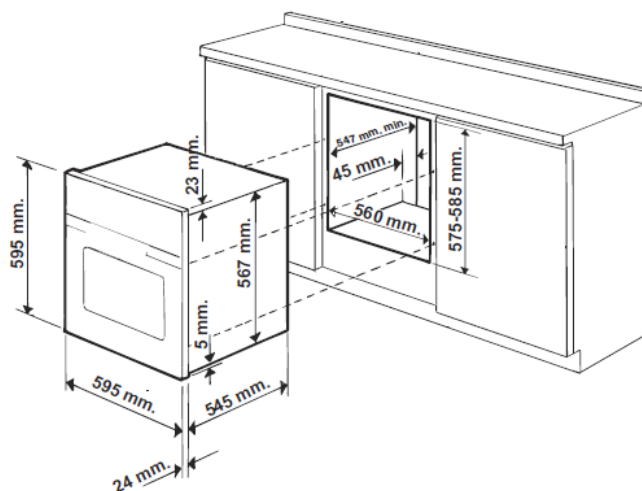

!Uređaj ne smije doći u dodir s električni dijelovi nakon što je instaliran. Potrošnja navedena na pločici s podacima je izračunata za ovu vrstu instalacije.

Ventilacija

Da bi se osigurala dobra ventilacija, stražnja ploča korpusa mora biti uklonjena. Preporučljivo je instalirati pećnicu tako da se oslanja na dvije trake od drveta, ili na potpuno ravnu površinu s otvorom od najmanje 45 x 560 mm (vidi sliku).

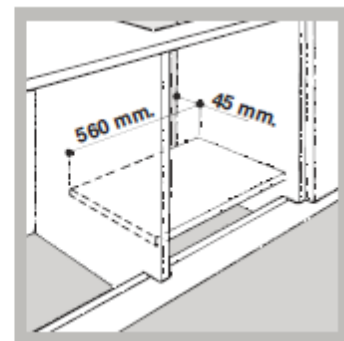
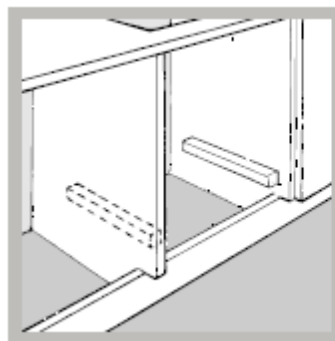

Centriranje i pričvršćivanje

Pričvrstite uređaj u korpusu otvaranjem vrata pećnice i stavljanjem 4 vijka u 4 rupe vanjskog okvira.

! Svi dijelovi koji osiguravaju siguran rad uređaja ne smiju biti vađeni bez pomoći alat.

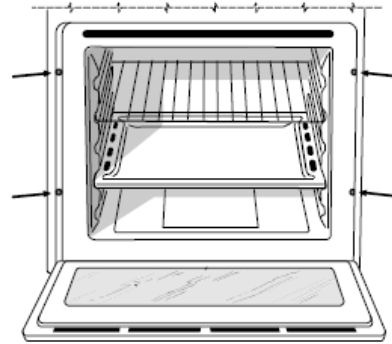

Električni spojevi

! Pećnice opremljene s trolnim kabelom napajanja su dizajnirane da rade s naizmjeničnom strujom napona i frekvencije naznačenim na pločici sa podacima koja nalazi se na aparatu (vidi dolje).

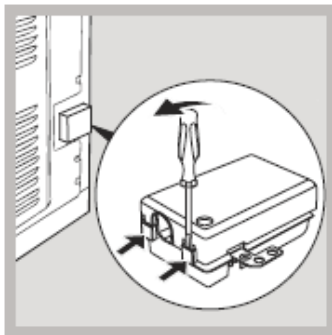

1. Otvorite terminal umetanjem odvijača u bočne rupice poklopca. Koristite odvijač kao polugu tako da ga gurate prema dolje kako biste otvorili poklopac (vidi sliku).

2. Instalirajte priključni kabel otpustivši kabel za stezanje vijaka i kontaktnih vijaka za tri žice L-N- \perp . Spojite žice na odgovarajuće stezaljke: Plava žica za stezaljku označenu (N), smeđa žica na stezaljkuz označenu (L) i žuto / zelena žica za stezaljku označenu \perp (vidi sliku).

3. Učvrstite kabel stezanjem vijka.

4. Zatvorite poklopac priključne ploče.

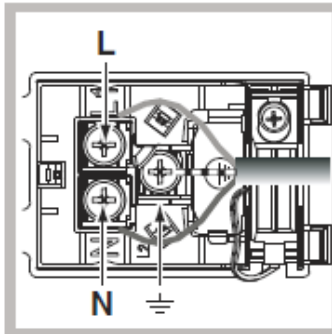

Povezivanje kabela na električnu mrežu

Instalirajte standardizirani utikač koji odgovara opterećenju navedenom na pločici s podacima. Uređaj mora biti izravno povezan s mrežom pomoću priključka trajni prekidača s minimalni otvorom za kontakt 3 mm ugrađenim između uređaja i mreže, pogodan za naznačeno opterećenje i električna struja u skladu sa propisima (žica uzemljenje ne smije biti prekinuta od strane prekidača). Priključni kabel ne smije doći u dodir s površinama s temperaturama višim od 50 ° C.

!Instalater mora osigurati da je električni spoj je ispravno povezan i da je usklađen sa sigurnosnim propisima.

Prije priključenja na električnu mrežu, provjerite da li je:



- Aparat uzemljen i utikač u skladu sa zakonom.
- utičnica može izdržati maksimalnu snagu uređaja, koji je prikazana na pločici sa podacima (vidi dolje).
- napon mora biti u rasponu između vrijednosti naznačenih na pločici s podacima (vidi dolje).
- utičnica kompatibilna s utikačem aparata. Ako utičnica nije u skladu s utikačem, pitajte ovlaštenog servisera ga zamijeniti. Ne koristite produžne kabele ili višestruke utičnice.





! Jednom kada je uređaj instaliran, priključni kabel i utičnica moraju biti lako dostupni.

!Kabel ne smije biti savijen ili pritisnut.

!Kabel treba redovito provjeravan i zamijenjen samo od strane ovlaštenih tehničara (vidi *Pomoć*).

! Proizvođač ne preuzima nikakvu odgovornost ukoliko se ne pridržavate ovih sigurnosnih mjera.

PLOČICA SA PODACIMA	
Dimenzije	Širina 43,5cm Visina 32cm Dubina 40cm
Volumen	56 lit.
Električno napajanje	napon: 220-240V ~ 50/60 Hz ili 50 Hz (vidi pločicu sa podacima) maksimalna snaga 2250W
Energetska naljepnica	Direktiva 2002/40/EC na naljepnici električnih pećnica. Norma EN 50304 Modeli sa ventilacijskim hlađenjem: Deklarirana potrošnja energije za grijanje prirodnom konvekcijom:  Konvekcija Deklarirana potrošnja energije za grijanje prisilnom konvekcijom:  Multi kuhanje Modeli bez ventilacijskog hlađenja: Deklarirana potrošnja energije za grijanje prirodnom konvekcijom:

	 Konvekcija Deklarirana potrošnja energije za grijanje prisilnom konvekcijom:  Multi kuhanje
 	Ovaj uređaj odgovara slijedećoj direktivi Europske ekonomske Zajednice: - 2006/95/EEC od 12/12/06 (Niski Napon) i naknadnim izmjenama i dopunama; - 2004/108/EEC od 15/12/04 (Elektromagnetska kompatibilnost) i naknadnim izmjenama i dopunama; - 93/68/EEC od 22/07/93 i naknadnim izmjenama i dopunama. - 2002/96/EC i naknadnim izmjenama i dopunama.

Opis uređaja

Pregled

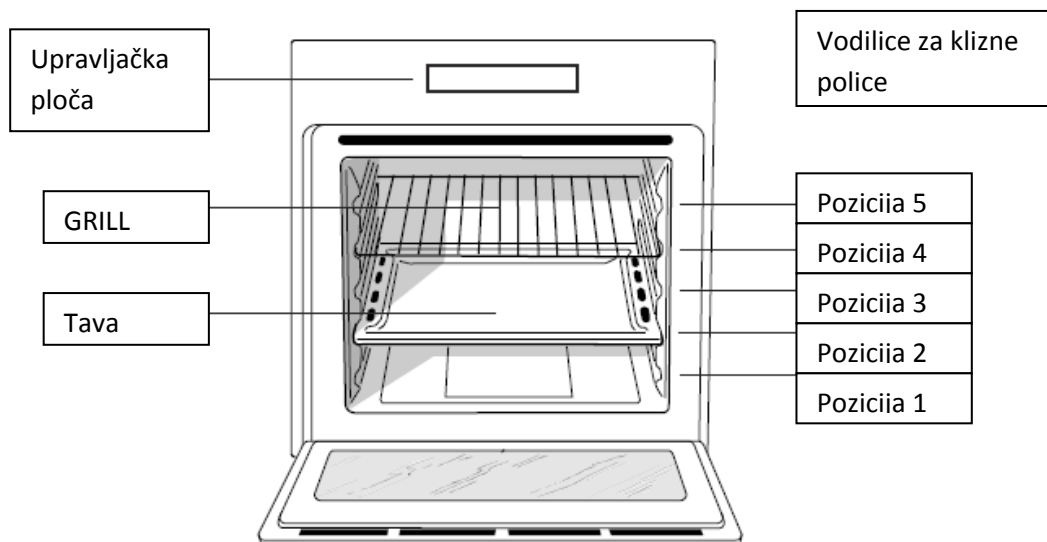

Kontrolna ploča

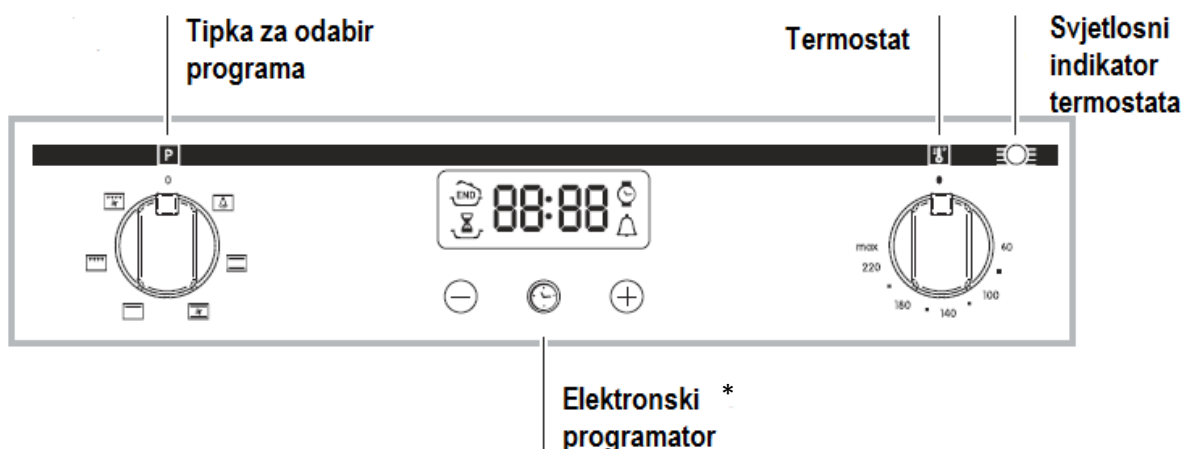
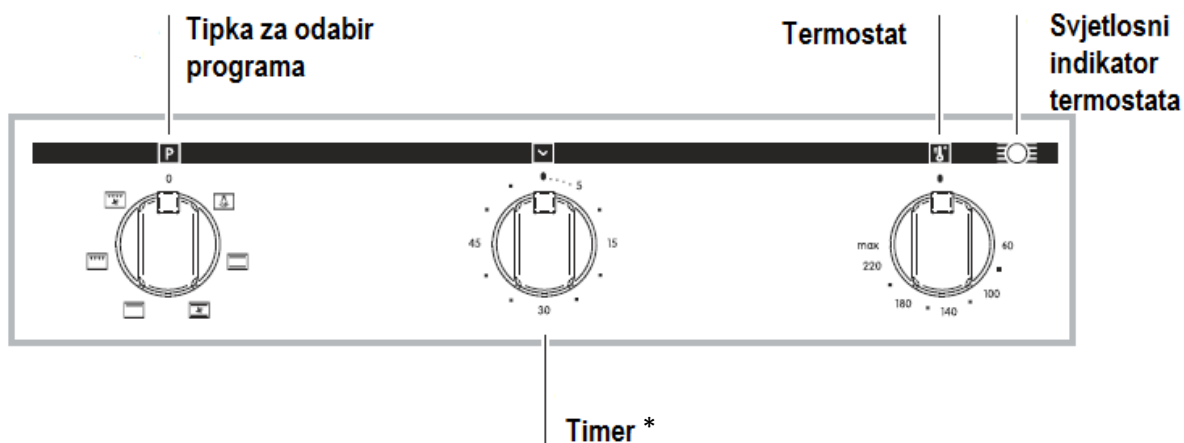

*samo kod nekih modela

Pokretanje i upotreba

! Prvi put kada koristite svoj aparat, zagrijte praznu pećnicu sa zatvorenim vratima na maksimalnu temperaturu najmanje pola sata. Uvjerite se da je soba je dobro prozračena prije gašenja pećnice i otvaranja vrata pećnice. Uređaj može proizvesti malo neugodan miris uzrokovan izgaranjem zaštitnih tvari koje se koriste tijekom proizvodnog procesa.

Pokretanje pećnice

1. Odaberite željeni način kuhanja okretanjem tipke za odabir programa.
2. Odaberite željenu temperaturu sa sa tipkom termostata. Pogledajte tablicu sa savjetima za kuhanje i predloženim temperaturama kuhanja (vidi *Programi kuhanja*).
3. Kad je završio predgrijavanje, indikator temperature će se uključiti: stavite hranu u pećnicu.

4. Možete učiniti sljedeće tijekom kuhanja:

- Promijeniti način kuhanja okretanjem tipke za odabir programa.
- Promijeniti temperaturu okretanjem tipke termostata.
- Zaustaviti kuhanje okretanjem tipke za odabir programa na "0" poziciju.

! Nikada ne stavljajte predmete izravno na dno pećnice da izbjegli oštećenje premaza emajla.

! Uvijek stavite posudu na stalak.

Ventilacijsko hlađenje

U cilju da se pećnica ohladi na vanjsku temperaturu, neki modeli su opremljeni rashladnim ventilatorom koji ispuhuje zrak između kontrolne ploče i pećnicom vrata.

! Nakon kuhanja, Ventilator ostaje uključen sve dok se pećnica ohladi dovoljno.

Svjetlo pećnice

Uključuje se pri odabiru  tipkom za odabir programa. Ostaje upaljeno kada je odabran program kuhanja.

Kako koristiti timer *

1. Da biste postavili zujalicu, okrenite TIMER u smjeru kazaljke na satu gotovo cijeli krug.
2. Okrenite tipku u smjeru obrnutom od kazaljke sata kako biste postavili željeno vrijeme: uskladite minute prikazane na tipki s indikatorom na upravljačkoj ploči.
3. Timer radi u minutama: kada odabrano vrijeme istekne, zvučni signal će se oglasiti.

!Timer ne isključuje niti uključuje pećnicu.

*samo kod nekih modela

Modaliteti kuhanja

Modaliteti kuhanja

! Kod svih programa možete podesiti temperaturu između 60°C i MAX, osim:

- GRILL (preporučujemo podešavanje samo MAXimalne temperature);
- GRATIN (preporučujemo da temperatura ne prelazi 200°C).



Program **TRADICIONALNA PEČNICA**

Kod ovog programa pale se i donji i gornji grijač i preporučljivo je upotreba samo jednog nivoa u pećnici: ukoliko pečete na više nivoa, vrući zrak se loše raspoređuje unutar pećnice.



Program **MULTI PEČENJE**

Kod ovog programa pale se svi grijači (gornji i donji) a također se pali i ventilator. S obzirom da je toplina konstantna u cijeloj pećnici, zrak kuha i peče hranu ujednačeno. Moguće je koristiti maksimalno dva nivoa u pećnici istovremeno.



Program PEČENJE ODOZGO

Kod ovog programa pali se gornji grijač a najčešće se koristi ako želite zapeći neko jelo.



Program GRILL (roštilj)

Kod ovog programa pali se gornji grijač. Temperatura je jako visoka i direktna, hrana odmah izvana potamni što sprječava njeno isušivanje - zapečena izvana, hrana unutra ostaje mekša. Program grill se preporučuje kod hrane pri čijem je pripremanju potrebna visoka površinska temperatura: teleće ili juneće šnicle, fileti, hamburgeri itd... Neki primjeri pečenja su navedeni u odjeljku "Praktični savjeti za pečenje". Pečenje se odvija sa zatvorenim vratima pećnice.



Program GRATIN

Kod ovog programa pali se gornji grijač kao i ventilacija i zbog toga ovaj program objedinjuje jednosmjerno toplinsko zračenje i cirkulaciju zraka unutar pećnice. Na taj način, namirnice izvana neće zagorjeti, a povećati će se mogućnost ulaska topline u hranu. Pečenje se obavlja sa zatvorenim vratima pećnice.

Praktični savjeti za kuhanje

! Ne stavljajte policama u položaju 1 i 5 u kuhanje s pomoću ventilatora. Pretjerana izravna toplina može spaliti hranu osjetljivu na temperaturu.

! U načina kuhanja Grill, postavite posudu u položaju 1 kako bi prikupljala ostatke masti i / ili masnoće).

MULTI PEČENJE

- Koristite nivoe 2 i 4 i to tako da na nivo 2 stavite hranu koja zahtjeva više topline.
- Pleh stavite na niži a rešetku na viši nivo.

GRILL

- Umetnite stalak u položaj 3 ili 4 godine. Stavite hranu u središte staka.
- Preporučujemo vam da postavite maksimalnu razinu snage. Gornji grijač je reguliran od strane termostata i ne mora uvijek biti uključen.

PIZZA

- Ukoliko želite dobro ispeći pizzu, koristite program MULTI PEČENJA.
- Koristite pleh od tankog aluminija koji ćete postaviti na rešetku. Ukoliko koristite obični pleh, vrijeme pečenja se mora produžiti i teško da možete dobiti hrskavu pizzu.
- U slučaju da pizza ima puno sastojaka, preporučujemo da mozzarelu stavite tek na pola pečenja.

Programi	Vrsta namirnice	Težina (kg)	Nivo na kom se peče	Prethodno zagrijavanje (u minutama)	Preporučena temperatura	Trajanje pečenja (u min.)

Tradicionalna pečnica	Pačje pečenje	1	3	15	200	65-75
	Teleće ili juneće pečenje	1	3	15	200	70-75
	Svinjsko pečenje					
	Biskviti od slatkog tijesta	1	3	15	200	70-80
	Kolači	-	3	15	180	15-20
		1	3	15	180	30-35
Multi pečenje	Pizza (na dva nivoa)	1	2 i 4	15	230	15-20
	Lazanje	1	3	10	180	30-35
	Janjetina	1	2	10	180	40-45
	Pečeno pile + krumpirići	1+1	2 i 4	15	200	60-70
	Skuš	1	2	10	180	30-35
	Torta od šljiva	1	2	10	170	40-50
	Princes krafne (na 2 nivoa)	0.5	2 i 4	10	190	20-25
	Biskviti (na 2 nivoa)					
	Patišpanj (na 1 nivou)	0.5	2 i 4	10	180	10-15
	Patišpanj (na 2 nivoa)	0.5	2	10	170	15-20
	Slane torte	1	2 i 4	10	170	20-25
		1.5	3	15	200	25-30
Grill	Riba list ili sipa	1	4	5	MAX	8-10
	Račnjići od rakova i lignji	1	4	5	MAX	6-8
	Fileti bakalara					
	Povrće na țaru	1	4	5	MAX	10

	Teleći biftek					
	Kotleti	1	3 ili 4	5	MAX	10-15
	Hamburger	1	4	5	MAX	15-20
	Skušša	1	4	5	MAX	15-20
	Tost	1	4	5	MAX	7-10
		1	4	5	MAX	15-20
		4 kom.	4	5	MAX	2-3
Gratin	Piletina na žaru	1.5	2	5	200	55-60
	Sipa	1.5	2	5	200	30-35
Pečenje odozgo	Jelo koje želite zapeći	-	3 ili 4	15	220	-

Elektronski programator za kuhanje

Podešavanje sata

!Sat se može podesiti kad je pećnica isključena ili kada je uključena, pod uvjetom da kraj radnog ciklusa nije programiran ranije.

Nakon što je aparat spojen na struju, ili

nakon nestanka struje, ikona  i četiri numeričke znamenke na zaslonu će početi treptati.

1. Pritisnite tipku  nekoliko puta dok



ikona  i četiri znamenke na zaslonu ne počnu treptati.

2. Koristite "+" i "-" tipke za podešavanje vremena, ako pritisnete i držite bilo koju tipku, na zaslonu će se vrijeme pomicati brže, čime ćete brže i lakše postaviti željenu vrijednost.

3. Pričekajte 10 sekundi ili pritisnite tipku  da biste dovršili postavke.

Podešavanje timera

! Ova funkcija ne prekida kuhanje i ne utječe na pećnicu, jednostavno se koristiti za aktiviranje zujalice kada je prošlo postavljeno vrijeme.

1. Pritisnite tipku  nekoliko puta dok ikona  i tri znamenke na zaslonu ne počnu treptati.

2. Koristite "+" i "-" tipke za podešavanje vremena, ako pritisnete i držite bilo koju tipku, na zaslonu će se vrijeme pomicati brže, čime ćete brže i lakše postaviti željenu vrijednost.



3. Pričekajte 10 sekundi ili pritisnite tipku  da biste dovršili postavke. Na zaslonu će zatim prikazati odbrojavanje vremena. Kada to vremensko razdoblje istekne zvučni signal će se aktivirati.

Programiranje kuhanja

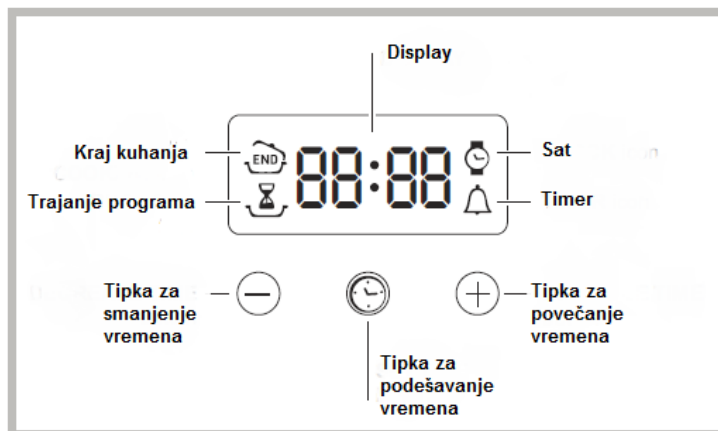
!Modalitt kuhanja treba odabrati prije programiranja.







Programiranje za trajanja kuhanja

1. Pritisnite tipku  nekoliko puta dok ikona  i tri znamenke na zaslonu ne počnu treptati.
2. Koristite "+" i "-" tipke za podešavanje vremena, ako pritisnete i držite bilo koju tipku, na zaslonu će se vrijeme pomicati brže, čime ćete brže i lakše postaviti željenu vrijednost.
3. Pričekajte 10 sekundi ili pritisnite tipku  da biste dovršili postavke.
4. Kad postavljeno vrijeme istekne, tekst END pojavi na zaslonu, pećnica zaustavlja kuhanje i čuje se zvučno upozorenje.
 - Na primjer: sada je 9:00 i vrijeme 1 sat i 15 minuta je programirano. Program će automatski stati u 10:15 sati prije podne.

Postavljanje kraja vremena za modalitet kuhanja

!Trajanje kuhanja mora biti postavljeno prije postavljanja kraja vremena kuhanja.

1. Slijedite korake od 1 do 3 postaviti trajanja kako je prikazano gore.
2. Zatim, pritisnite tipku  dok ikona  i četiri znamenke na zaslonu ne počnu treptati.
3. Koristite "+" i "-" tipke za podešavanje vremena, ako pritisnete i držite bilo koju tipku, na zaslonu će se vrijeme pomicati brže, čime ćete brže i lakše postaviti željenu vrijednost.
4. Pričekajte 10 sekundi ili pritisnite tipku  da biste dovršili postavke.
5. Kad postavljeno vrijeme istekne, tekst END pojavi na zaslonu, pećnica zaustavlja kuhanje i čuje se zvučno upozorenje.

Programiranje je postavljeno kada tipke  i  svijetle. Na zaslonu se naizmjenice prikazuje kraj vremena kuhanja i trajanje kuhanja.

Prekid programa

Za prekidanje od programa:

- pritisnite tipku  sve dok odgovarajuća ikona za postavku koju želite otkazati i znamenke na displayu više ne trepere. Pritisnite tipku "-" dok se znamenke ne 00:00 pojave na zaslonu.
- Pritisnite i držite tipke "+" i "-" tipke, to će otkazati sve postavke odabrane ranije, uključujući postavke timera.

Mjere opreza i savjeti

!Uređaj je dizajniran i proizveden u skladu s međunarodnim sigurnosnim standardima. Sljedeća upozorenja se pružaju iz sigurnosnih razloga i trebali bi ih pažljivo pročitati.

Opća sigurnost

- Uređaj je namijenjen za uporabu u kućanstvu i nije namijenjen za komercijalne ili industrijske svrhe.
- Uređaj ne smije biti instaliran na otvorenom, čak i u pokrivenim područjima. Vrlo je opasno ostaviti uređaj izložen djelovanju kiše ili oluje.
- Pri rukovanju aparatom, uvijek koristite ručke koje se nalaze sa strane pećnice.
- Ne dodirujte uređaj golim nogama ili mokrim ili vlažnim rukama i nogama.
- Uređaj smiju koristiti samo odrasle osobe za pripremu hrane, u skladu s uputama navedenim u ovoj knjižici. Bilo koje druge korištenje uređaja (npr. za grijanje prostora) predstavlja nepropisnu upotrebu, te je opasna. Proizvođač se ne može smatrati odgovornim za svaku štetu nastalu zbog nepravilne, netočne i nerazumne upotrebe aparata.
- Kada je uređaj u uporabi, grijači elementi i neki dijelovi vrata pećnice mogu postati vrlo vrući. Pobrinite se da ih ne dodirujete i držite djecu podalje.
- Provjerite da li kabel za napajanje drugih električnih uređaja ne dolazi u dodir s vrućim dijelovima pećnice.
- Otvori koji se koriste za ventilaciju i raspršivanje topline ne smiju biti pokriveni.

- Uvijek uhvatite ručke vrata pećnice u sredini: krajevi mogu biti vrući.
- Uvijek koristite rukavice kada stavljate posuđe u pećnicu ili kada ga vadite.
- Ne koristite aluminijsku foliju da bi poravnali dno pećnice.
- Ne stavljajte zapaljive materijale u pećnici: ako se uređaj uključi greškom, to bi moglo izazvati požar.
- Uvijek budite sigurni da su tipke u položaju "●" / "○" kada uređaj nije u uporabi.
- Kada isključujete uređaj uvijek povucite utikač iz utičnice, ne povlačite kabel.
- Nikada nemojte provoditi čišćenje bez da odspojite utikač iz utičnice.
- U slučaju kvara, ni pod kojim okolnostima ne pokušavajte popraviti uređaj sami. Popravci koje izvode neiskusne osobe mogu uzrokovati ozljede ili dodatnu neispravnosti uređaja. Kontaktirajte servisni centar (vidi *Pomoć*).
- Ne stavljajte teške predmete na otvorena vrata pećnice.
- Uređajem ne bi trebali upravljati osobe (uključujući djecu) sa smanjenih fizičkih, osjetilnih ili mentalnih sposobnosti, neiskusni pojedinci ili svak tko nije upoznat sa proizvodom. Ti pojedinci bi trebali, u najmanju ruku, biti pod nadzorom nekoga tko preuzima odgovornost za njihovu sigurnost ili primati osnovne upute koje se odnose na rad aparata.
- Nemojte dopustiti djeci da se igraju s uređajem.

Odlaganje

- Poštujte lokalne ekološke standarde kod zbrinjavanja ambalažnog materijala za reciklažne svrhe. Poštujte postojeće zakonodavstvo, kod odlaganje starog uređaja.
- Europska Direktiva 2002/96/EC o otpadu Električne i elektroničke opreme (WEEE) zahtijeva da se stare kućanske električne uređaje ne smije se odlagati u normalni nerazvrstani komunalni otpad. Stari uređaji moraju se odvojeno sakupljati kako bi se optimizirao povrat i recikliranje materijala koje sadrže i smanjio utjecaj na ljudsko zdravlje i okolinu. Precrtan simbol "kante" na proizvodu vas podsjeća na obvezu da kada odlažete uređaj, on mora biti odvojeno sakupljen. Potrošači bi trebali kontaktirati svoje lokalne uprave ili prodavača za informacije o ispravnom odlaganju svog starog uređaja.

Poštivanje i očuvanje okoline

- Upotrebom uređaja u vrijeme između kasnom popodneva i ranog jura, možete pomoći u smanjenju opterećenja električnih tvrtki.
- Uvijek držite vrata pećnice zatvorena kada koristite GRILL i zapečeni način kako bi postigli najbolje rezultate i štednju energije (oko 10%).
- Redovito provjerite brtve vrata i obrišite čistom krpom da bi bili sigurni da nema otpada, tako da se one drže ispravno na vratima i ne dopuštaju raspršivanje topline.

Pomoć

Komunikacija:

- Model uređaja (Mod.)
- Serijski broj (S / N)

Ova informacija se nalazi na pločici s podacima koji se nalazi na uređaju i / ili na ambalaži.

Održavanje i njega

Isključivanje uređaja

Isključite uređaj iz struje prije bilo kakvog posla na njemu.

Čišćenje aparata

- vanjski dijelovi od nehrđajućeg čelika ili emajlom obložena vanjski dijelovi kao i gumene brtve se mogu čistiti spužvom koja je natopljena u mlakoj vodi i neutralnom sapu. Ako se mrlje teško uklanjaju, koristite

samo specijalizirane proizvode. Nakon čišćenja, isprati i temeljito osušiti. Ne koristite abrazivne praške ili korozivne tvari.

- U idealnom slučaju, unutrašnjost peći treba čistiti nakon svake uporabe, kada je još uvijek mlaka. Koristite toplu vodu i deterdženta, isperite i osušite mekom krpom. Ne koristite abrazivne proizvode.
 - dodaci se mogu prati kao i svakodnevno posuđe (čak i u stroju za pranje posuđa).
- ! Nikada ne koristite parne ili tlačne čistače za čišćenje aparat

Čišćenje vrata pećnice

Očistite stakleni dio vrata pećnice koristeći spužvu i bez abrazivnih proizvoda za čišćenje, a zatim osušite mekom krpom. Nemojte koristiti grube ili abrazivne materijale i oštre metalne strugalice koje mogu zagrebati površinu i uzrokovati pucanje stakla.

Da biste ih temeljito očistili, možete ukloniti vrata pećnice.

1. Otvorite vrata pećnice do kraja (vidi sliku).
2. Koristite odvijač za podizanje prema gore i okrenite male poluge **F** koje se nalazi na dvije šarke (vidi sliku).
3. Primite vrata sa dva vanjske strane i zatvorite ih otprilike na pola puta. Vucite vrata prema sebi da podižući ih iz svog sjedišta (vidi sliku). Za zamjenu vrata, obrnuti ovaj slijed.

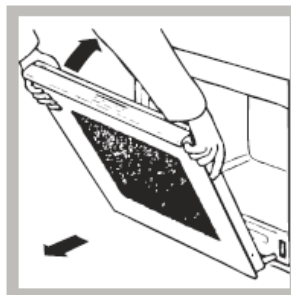
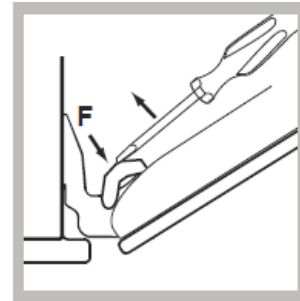

Provjeriti brtve

Provjerite brtve na vratima oko pećnice povremeno. Ako su brtve oštećene, obratite se najbližem servisnom centru (vidi pomoći). Preporučamo da ne koristite pećnicu dok se brtve ne zamijene.

Zamjena žarulja

Da bi zamijenili žarulju svjetla pećnice:

1. Izvadite stakleni poklopac poklopac držača žarulje.
2. Izvadite žarulju i zamijenite je sa sličnim : Snaga 25 W, grlo E 14.
3. Vratite stakleni poklopac (vidi dijagram).

