

Upute za upotrebu
Mjere opreza i savjeti
Informacije o uređaju
Pomoć
Instalacija
Opis uređaja
Rafinirana sol i sredstvo za sjaj
Punjenje košara
Deterdžent i upotreba perilice rublja
Programi pranja
Briga i održavanje uređaja
Problemi i kako ih riješiti

DIF 14B1



Mjere opreza i savjeti

Uređaj je dizajniran i proizveden u skladu s važećim međunarodnim sigurnosnim standardima. Sljedeće informacije prosljeđene su iz sigurnosnih razloga i stoga ih treba pažljivo pročitati.

Držite ove upute za uporabu na sigurnom mjestu za buduću upotrebu. Ako se uređaj prodaje, daruje ili seli, upute držite sa uređajem.

Pročitajte ove upute pažljivo: one sadrže važne informacije u svezi sigurne instalacije, upotrebe i održavanja uređaja.

Ovaj uređaj namijenjen je za uporabu u kućanstvu i sličnim namjenama kao što su:

- Kuće na selu;
- Od strane klijenata u hotelima, motelima i drugim vrstama stambenih okruženja;
- okruženjima za noćenje i doručak.

Uklonite svu ambalažu sa uređaje i provjerite da li je oštećen u transportu. Ukoliko je oštećen, kontaktirajte prodavača i i prekinite instalaciju.

Opća sigurnost

- Ovaj uređaj nije namijenjen za uporabu od strane djece mlađe od 8 godina, osoba sa smanjenim fizičkim, osjetilnim ili mentalnim sposobnostima, ili osoba sa nedostatkom iskustva koja nisu upoznata sa uređajem, osim ako su pod nadzorom ili su upućena u sigurno korištenje uređaja i moguće opasnosti od strane odgovorne osoba.
- Djeca se ne smiju igrati sa uređajem.
- Odgovornost je korisnika da čisti i održava uređaj. Djeca ga nikada ne bi smjela čistiti ili održavati bez nadzora.
- Uređaj je namijenjen za kućnu uporabu i nije namijenjen za komercijalnu ili industrijsku uporabu.
- Uređaj se smije koristiti za pranje posuđa prema uputama u ovom priručniku.
- Uređaj ne smije biti instaliran na otvorenom, čak i u natkrivenim područjima. Vrlo je opasno ostaviti ga na kiši ili oluji.
- Ne dirajte uređaj bosih nogu.
- Prilikom isključivanja uređaja uvijek izvucite utikač iz utičnice. Ne povlačite kabel.
- Slavina mora biti isključena i utikač bi trebao biti uklonjen iz električne utičnice prije čišćenja uređaja ili obavljanja bilo kakvih radova održavanja.
- Maksimalni broj kompleta posuđa koji se može prati u perilici je naznačen u tablici u ovim uputama.
- Ako se uređaj pokvari, ni pod kojim okolnostima ne dirajte unutarnje dijelove u pokušaju samostalnog obavljanja popravka.
- Nemojte se nagnjati ili sjediti na otvorenim vratima uređaja: to može uzrokovati rušenje uređaja.
- Vrata se ne bi smjela ostavljati tako da prave opasne prepreke.
- Držite deterđent i sredstvo za sjaj izvan dohvata djece.
- Ambalaža se ne smije koristiti kao igračka.
- Noževi i drugi oštri predmeti moraju se stavljati u perilicu ili ostrim krajem prema dolje ili horizontalno na preklopne odjeljke ili na treću košaru, ukoliko ona postoji.
- Spojite uređaj na dovod vode pomoću novog crijeva koje je došlo sa uređajem. Nemojte koristiti staro crijevo.
- Postavite stražnju stranu perilice prema zidu.

Odlaganje starih električnih uređaja

- Za odlaganje ambalaže proučite mjesne zakone tako da odložena ambalaža može biti ponovno korištena.
- Europski standard 2012/19/EU koji se odnosi na Električni i elektronički otpad (WEEE) nalaže da se kućanski uređaji ne smiju odlagati u obične kontejnere za smeće. Istrošeni uređaji se moraju odvojeno skupljati kako bi se iskoristili dijelovi koji se mogu reciklirati i ponovno upotrijebiti, a nalaze se u perilici, a istovremeno se spriječava moguće zagađenje atmosfere i čuva zdravlje ljudi. Znak prekržišene kante za smeće nalazi se na svim proizvodima kako bi podsjetili vlasnika na njegovu obavezu za odvojeno odlaganje ovog otpada.
Za detaljne informacije o pravilnom odlaganju kućanskih uređaja, vlasnici mogu nazvati lokalne vlasti ili trgovine.

Štednja energije i čuvanje okoliša

Ušteda vode i energije

- Započnite pranje samo kada je perilica puna. Dok čekate da se napuni možete spriječiti neugodne mirise ako uključite program Namakanje (*vidi Tablicu programa*).
- Odaberite program koji odgovara vrsti suđa i razini zaprljanja pomoću Tablice programa:
 - za normalno prljavo suđe koristite Eco program koji jamči malu potrošnju energije i vode.
 - ako suđa ima manje nego obično uključite dodatnu funkciju Pola punjenja* (*vidi Posebni programi pranja i opcije, ako su dostupni*).
- Ako imate mogućnost korištenja jeftinije tarife struje, perite suđe u to vrijeme. Opcija za Odgodu pranja* (*vidi Posebni programi pranja i opcije, ako su dostupni*) omogućuje da to i ostvarite.

Informacijski list	
Marka	INDESIT
Model	DIF 14B1
Punjenje -standardni set posuđa za standardni ciklus pranja (1)	13
Razred energetske učinkovitosti od A++ (najmanja potrošnja) do D (najveća potrošnja)	A+
Godišnja potrošnja energije U kWh (2)	295
Potrošnja energije standardnog ciklusa pranja u kWh	1,04
Potrošnja energije u stanju isključenost u W	0.5
Potrošnja energije u stanju mirovanja u W	5
Godišnja potrošnja vode u l (3)	3080
Razred učinkovitosti sušenja od A (najveća učinkovitost) do G (najmanja učinkovitost)	A
Trajanje programa standardnog ciklusa pranja u min	138'

Trajanje stanja mirovanja u min	10
Razina buke u dB(A) Re 1pW	49
Ugradbeni uređaj	Da
Bilješke	
1) Ove informacije odgovaraju standardnim programima pranja; ovaj program je namijenjen pranju normalno prljavog posuđa I najučinkovitiji je program u vidu potrošnje energije I vode. Standardni program pranja je Eco program	
2) Temeljeno na 280 ciklusa pranja pri upotrebi hladne vode I niske potrošnje energije. Stvarna potrošnja energije ovisi o načinu upotrebe uređaja.	
3) Temeljeno na 280 ciklusa pranja. Stvarna potrošnja vode ovisi o načinu upotrebe uređaja.	

Pomoć

Prije kontaktiranja servisa:

- provjerite da li se problem može riješiti pomoću ovih uputa (vidi *Problemi i kako ih riješiti*).
- Ponovo pokrenite program da vidite da li je problem nestao.
- Ukoliko se problem ponovo javlja, kontaktirajte ovlaštenu servisnu službu.

! Nikada nemojte koristiti usluge neovlaštenog servisa.

Molimo da imate pri ruci slijedeće podatke:

- opis kvara
- model uređaja (Mod.)
- Serijski broj uređaja (S/N)

Instalacija

! Ako morate premještati perilicu držite ju uspravno; ako je stvarno neophodno možete ju nagnuti na stražnju stranu.

Spajanje na dovod vode

! Priključivanje vode smije izvoditi samo kvalificirana osoba.

Cijevi za dovod vode i odvod vode mogu biti postavljeni lijevo ili desno kako bi se postigla najbolja moguća instalacija.

Provjerite da perilica ne savija ili pritišće cijevi.

Spajanje perilice na dovodnu cijev

- na ¾ col priključak hladne ili tople vode (max 60°C)
- pustite da voda teče dok nije savršeno bistra.
- čvrsto sojite cijev za dovod vode i isključite slavinu.

! Ako dovodna cijev nije dovoljno dugačka, nazovite specijaliziranu prodavaonicu ili ovlaštenog servisera (*vidi Pomoć*).

! Pritisak vode mora biti unutar vrijednosti naznačenih u Tablici tehničkih podataka – inače perilica neće pravilno raditi.

! Cijev ne smije biti presavinuta niti prignječena.

Spajanje perilice na odvod

Spojite odvodnu cijev u odvod minimalnog promjera 2cm. (A)

Odvodna cijev mora biti na visini od 40 do 80cm od poda/površine na kojoj leži perilica.

Prije spajanja cijevi za odvod na odvod sudopera, uklonite plastični čep (B).

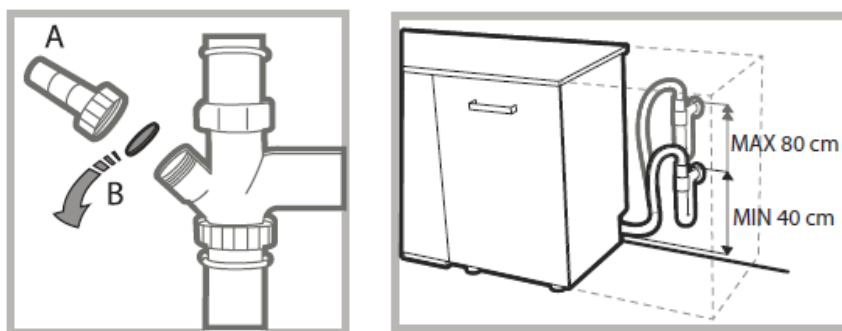

Sustav zaštite od poplave

Da ne bi došlo do poplave, perilica:

- ima specijalni sustav koji isključuje dovod vode ako dođe do nepravilnosti ili curenja unutar perilice.

Neki modeli imaju sigurnosni uređaj **New Acqua Stop** *, koji jamči sigurnost od poplave čak i u slučaju puknuća cijevi za dovod vode.

UPOZORENJE: VISOKI NAPON!

Ni u kojem slučaju ne smijete prerezati dovodnu cijev za vodu jer sadrži električne dijelove pod naponom.

Priključivanje na struju

Prije uključivanja perilice u utičnicu s uzemljenjem provjerite:

- da li je utičnica **uzemljena** i da li odgovara važećim standardima;
- da li utičnica može izdržati maksimalno opterećenje perilice, koje je označeno na pločici s podacima s unutrašnje strane vrata (*vidi Opis uređaja*);
- da li napon u granicama vrijednosti naznačenima na pločici s podacima sa unutarnje strane vrata.
- da li utičnica odgovara utikaču perilice. Ako utičnica ne odgovara utikaču, pozovite ovlaštenog servisera da zamijeni utikač (*vidi Pomoć*). Nemojte koristiti produžni kabel i višestruke utičnice.

! Kad je perilica postavljena na svoje mjesto, kabel i električna utičnica moraju biti lako dostupni.

! Kabel ne smije biti presavinut niti pritisnut.

! Ako je kabel oštećen, mora ga zamijeniti proizvođač ili ovlašteni serviser kako bi se izbjegla moguća opasnost (*vidi Pomoć*).

! INDESIT COMPANY neće prihvatiti bilo kakvu odgovornost za incidente, ukoliko se ne poštuju pravila navedena u ovim uputama.

Pozicioniranje i niveliranje

1. Postavite perilicu na ravan i čvrst pod. Ako pod nije ravan, poravnajte perilicu pomoću nožica na prednjoj strani dok ju ne izravnate u vodoravan položaj (nagib ne smije biti veći od 2 stupnja). Ako je uređaj ispravno niveliran, biti će stabilniji i manje je vjerojatno da će se pomicati ili uzrokovati vibracije ili buku u toku rada.
2. Prije upotrebe perilice, zalijepite samoljepivu prozirnu traku* pod radnu ploču kako biste je zaštitili od moguće kondenzacije.
3. Postavite perilicu tako da bočne strane ili stražnja strana bude naslonjena na susjedne elemente ili na zid. Ova perilica se može i ugraditi ispod radne površine (*Vidi Upute za sastavljanje**).
4. Da biste namjestili visinu stražnjih nožica*, okrenite crveni heksagonalni vijak u donjem središnjem dijelu u smjeru kazaljke na satu pomoću hexagonalnog odvijača od 8mm kako biste povećali visinu ili u suprotnom smjeru kako biste smanjili visinu.

Savjet za prvo pranje

Nakon instalacije, uklonite stopere iz košara i pastičnu ambalažu iz gornje košare (*ukoliko ih ima*).

Podešavanje tvrdoće vode

Prije pokretanja prvog programa pranja, podesite razinu tvrdoće vode iz dovoda. (*vidi Rafinirana sol i sredstvo za sjaj*).

Prvo u spremnik za sol ulijte vodu, zatim oko 1kg soli. Savršeno je normalno da voda iscuri iz spremnika. Kada završite sa ovim postupkom, pokrenite program.



Koristite samo sol koja se specijalno namijenjena za perilice posuđa.

Nakon dodavanja soli, indikator NISKE RAZINE SOLI* se isključi.

! Ukoliko spremnik za sol nije napunjen, omekšivač vode i grijači elemen bi mogli biti oštećeni.

Uređaj ima zvučni signal (ovisno o modelu perilice) koji obavještavaju korisnika da je odabrana komanda; uključivanje, odabir programa, itd. Simboli/indikator/lampice na upravljačkoj ploči/display mogu varirati u boji i mogu biti treptajući ili konstantni.

Na display se vide korisne informacije o tipu programa pranja, fazi pranja/sušenja, preostalom vremenu, temperature, itd.

Tehnički podaci	
Dimenzije	Širina 59,5 cm Visina 82 cm Dubina 57 cm
Kapacitet	13 kompleta za jelo
Pritisak vode	0,05 ÷ 1MPa (0,5 ÷10 bara) 7,25psi – 145psi 7,25 – 145 psi
Napon	Pogledajte podatke
Ukupna potrošnja	Pogledajte podatke
Osigurač	Pogledajte podatke
 	Ova perilica je u skladu s EC standardima: -2006/95/EC (Niski napon) - 2004/108/EC (Elektromagnetska kompatibilnost) - 2009/125/EC (Ecodizajn) - 97/17/EC (Oznake razreda potrošnje) - 2012/19/EC Odlaganje električne i elektroničke opreme (WEEE)

Opis uređaja

1. Gornja košara
2. Gornja prskalica
3. Sklopivi odjeljci
4. Podešavanje visine košare
5. Donja košara
6. Donja prskalica
7. Košara za pribor za jelo
8. Filter
9. Posuda za sol
10. Posude za deterdžent i sredstvo za sjaj
11. Pločica sa podacima
12. Upravljačka ploča***

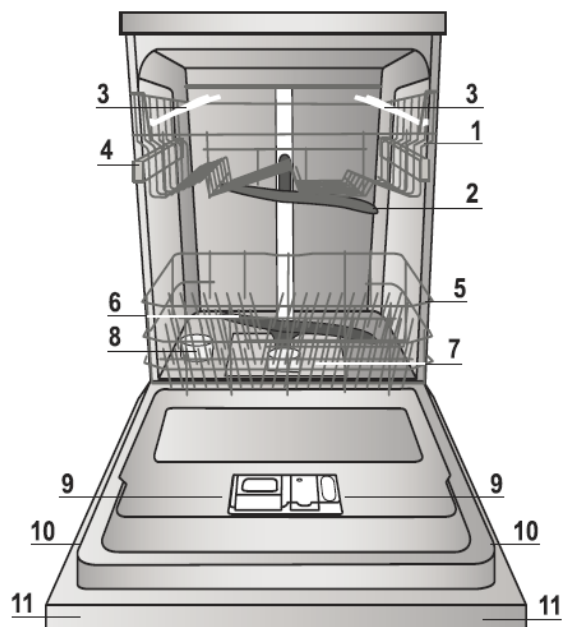

Upravljačka ploča

Tipka za odabir programa pranja
(ON/OFF/Reset tipka i indikator)

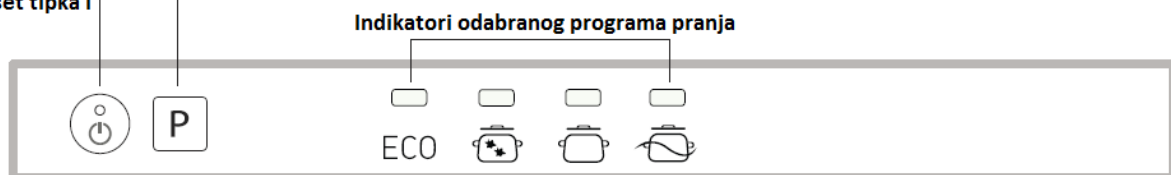

**samo kod potpuno ugradbenih modela

*samo kod nekih modela

Broj i tip programa pranja može varirati ovisno o modelu perilice

Rafinirana sol i sredstvo za sjaj

! Koristite samo proizvode koji su izričito namijenjeni za perilice suđa. Nemojte koristiti kuhinjsku niti industrijsku sol. Slijedite upute na pakiranju.

! Ako koristite višenamjenski proizvod , preporučamo da dodate sol, naročito ako živite u području gdje je voda tvrda ili jako tvrda. (Slijedite upute na pakiranju)

! Ako ne dodate sol ili sredstvo za sjaj, indikatori NISKE RAZINE SOLI i NISKE RAZINE SREDSTVA ZA SJAJ ostaju upaljeni.

Dodavanje soli

Upotreba soli spriječava stvaranje kamenca na posuđu i funkcionalnim dijelovima perilice.

- važno je da posuda za sol nikada nije prazna.
- važno je podesiti razinu tvrdoće vode.

Posuda za sol se nalazi na donjem dijelu perilice za suđe (*vidi Opis*) i treba se napuniti:

- kada lampica LOW SALT* (nedostaje soli) na panelu treperi;
- kada ne možete vidjeti zeleni plovak* kada pogledate poklopac posude za sol;
- provjerite autonomiju u tablici tvrdoće vode.

1. Izvucite donju košaru i odšrafite poklopac posude (u smjeru suprotnom kazaljka na satu).

2. Ovo radite samo prvi put prilikom dodavanja soli: napunite posudu vodom do njenog ruba.

3. Postavite lijevak* (*vidi sliku*) i napunite posudu za sol do ruba (oko 1 kg soli); normalno je da iscuri nešto vode kad to radite.

4. Sklonite lijevak* i obrišite ostatke soli s ruba; isperite poklopac pod vodom i zašrafite ga. Preporučujemo da ovo napravite svaki put kada dodavate sol u posudu.



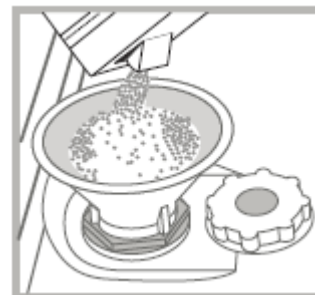

Vodite računa da je poklopac čvrsto zatvoren, tako da deterđent u toku pranja ne curi u posudu (ovo može oštetiti sistem za omekšavanje vode tako da se kasnije uopće ne može popraviti).

! Kada morate dodati sol, preporučujemo da to uvijek napravite prije početka programa pranja.



Podešavanje tvrdoće vode

Za savršen rad omekšivača vode, jako je važno da se podešavanja vrše ovisno o tvrdoći vode u Vašoj kući. Tražite ovu informaciju od lokalnog dobavljača vode. Tvorničko podešenje je za srednju tvrdoću vode.

- Uključite perilicu pritiskom na tipku ON/OFF. 
- Isključite je pritiskom na istu tipku. 
- Držite pritisnutom tipku **P** 5 sekundi dok ne čujete zvučni signal.
- Uključite perilicu pritiskom na tipku ON/OFF. 
- Indikator programa koji odgovara trenutno podešenoj razini će treptati.
- Pritiskom na tipku **P** odaberite željenu tvrdoću vode (*vidi tablicu*).
- Isključite je pritiskom na tipku ON/OFF. 
- Podešavanje je završeno.

Tablica tvrdoće vode				Prosječno vrijeme trajanja spremnika soli pri 1 pranju dnevno
Razina	°dH	°fH	mmol/l	mjeseci
1	0 – 11	0 – 20	1,1 – 2	5
2	12 – 17	21 – 30	2,1 – 3	3
3	17 – 34	31 – 60	3,1 – 6	2
4*	34 – 50	61 – 90	6,1 – 9	2/3 tjedna

Za vrijednosti između 0 °f i 10 °f, ne preporučujemo upotrebu soli
Podešavanje 4 može produžiti trajanje programa pranja

(°dH * tvrdoća vode u njemačkim stupnjevima - °fH – tvrdoća vode u francuskim stupnjevima – mmol/l = milimola po litru)

Dodavanje sredstva za sjaj

Sredstvo za sjaj omogućava lakše SUŠENJE. Posuda za sredstvo za sjaj bi se trebala puniti:

- kada se upali indikator niske razine sredstva za sjaj na upravljačkoj ploči/displayu*.
- kada tamni optički indikator na vratima perilice **D** postane proziran.

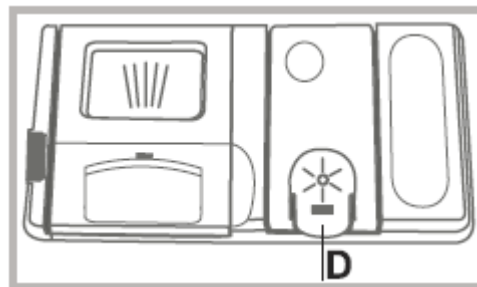



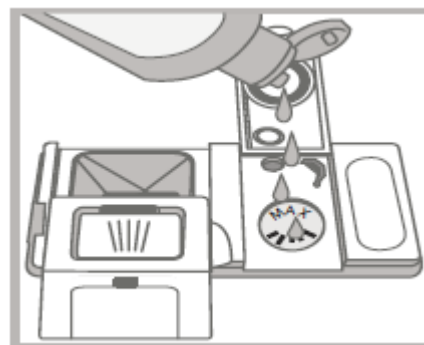

1. Otvorite posudu **D** pritiskom i povlačenjem poklopca.
2. Pažljivo dodajte sredstvo za sjaj do oznake maksimuma – izbjegavajte prelijevanje. Ukoliko se to desi, očistite preliveno odmah suhom krpom.
3. Pritisnite poklopac prema dolje dok ne čujete klik.



NIKADA ne dodajte sredstvo za sjaj direktno u unutrašnjost perilice.

Podešavanje razine sredstva za sjaj

Ukoliko niste sasvim zadovoljni rezultatima sušenja, možete podesiti količinu sredstva za sjaj koja se dodaje.

- Uključite perilicu pritiskom na tipku ON/OFF. 
- Isključite je pritiskom na istu tipku. 
- Pritisnite tipku **P** 3 puta – čuti će se zvučni signal.
- Uključite perilicu pritiskom na tipku ON/OFF. 
- Indikator programa koji odgovara trenutno podešenoj razini će treptati.
- Pritiskom na tipku **P** odaberite željenu količinu sredstva za sjaj koja se dodaje.
- Isključite je pritiskom na tipku ON/OFF. 
- Podešavanje je završeno!

Ako je razina sredstva za sjaj podešena na 0, sredstvo za sjaj neće biti dodavano i indikator niske razine sredstva za sjaj se neće paliti ako vam ga ponestane.

Maksimalno 4 razine mogu biti podešeno ovisno o modelu perilice posuđa. Tvorničko podešenje je na srednjoj razini

- ako na posuđu vidite plave crte, podesite na nižu razinu (1 – 2)
- ako na posuđu ima kapljica vode ili kamenca, podesite na višu razinu (3 – 4)

Punjenje košara

Savjeti

Prije stavljanja u košare, uklonite ostatke hrane sa posuđa i ispraznite tekućine iz čaša i spremnika. **Nije potrebno dodatno ispirati vodom prije pranja u perilici.**

Složite posuđe tako da se čvrsto drži na mjestu i ne može se prevrnuti niti pomicati; spremnike

sa otvorima složite otvorom prema dolje, omogućavajući da voda dopre do svih površina. Osigurajte da se prskalice slobodno okreću i nisu blokirane poklopcima, ručkama, poslužavnicima i tavama. Sve male predmete stavite u košaru za pribor.

Pošto plastične posude i teflonske tave obično zadrže više kapljica vode, njihovo sušenje neće biti tako dobro kao i keramičko ili inox posuđe.

Lagani predmeti kao što su plastični spremnici bi se trebali staviti u gornju košaru i pričvrstiti tako da se ne pomiču u toku programa pranja.

Nakon što ste perilicu napunili suđem, provjerite da li se prskalice slobodno rotiraju.

Donja košara

Donja košara može biti napunjena tavama, poklopcima, tanjurima, zdjelama za salatu, priborom za jelo itd. Veliki tanjuri i poklopci bi se trebali stavljati sa strane.

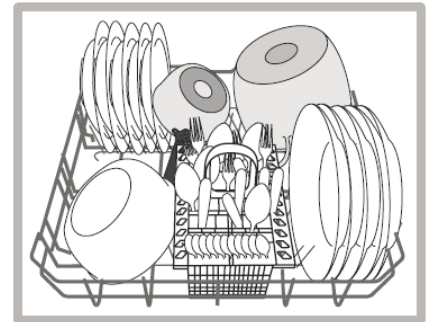

Vrlo prljavi tanjuri i tave bi se trebale stavljati u donju košaru jer su u tom sketoru prskalice jače i omogućuju bolje performance pranja.

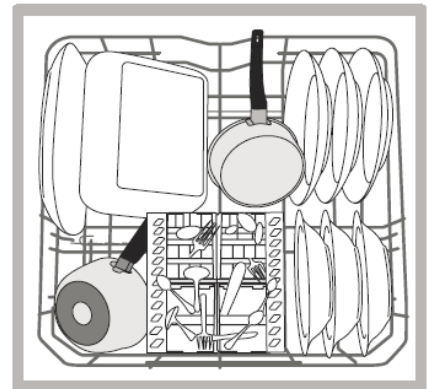

Neki modeli perilica su opremljeni sa preklopnim odjeljcima*.

Mogu se koristiti u vertikalnom položaju kada slažete posuđe ili horizontalnom položaju (nižem) za slaganje tava i zdjela za salatu.

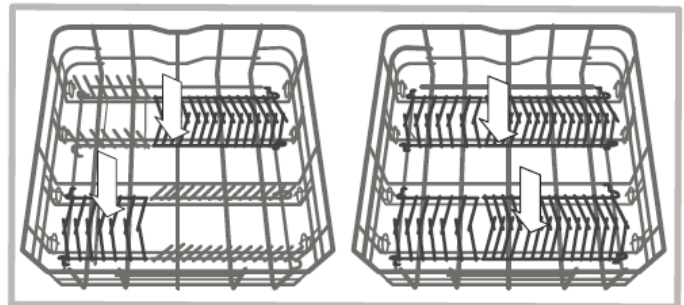

Košara za pribor za jelo

Košara je opremljena gornjom rešetkom za bolji razmještaj pribora. Trebala bi biti pozicionirana **samo** na prednjem dijelu donje košare.

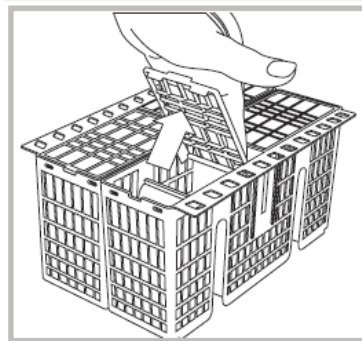

Gornja košara

U ovu košaru stavite osjetljivo i lagano posuđe kao što su čaše, šalice, tanjurići i plitke zdjele za salatu.

Neki modeli perilica posuđa su opremljeni sa podesivim sklopivim odjeljcima*. Mogu se koristiti u vertikalnom položaju kada slažete tanjuriće ili nižem položaju kada slažete zdjele i spremnike za hranu.

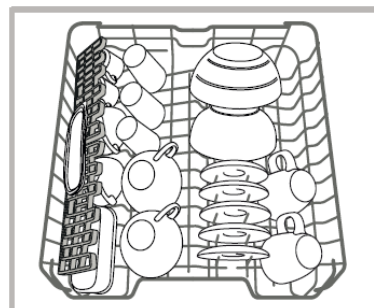

Podesivi sklopivi odjeljci

Držači se mogu podesiti na tri različite visine kako bi se optimizirao smještaj posuđa u košari.

Čaše za vino mogu sigurno biti stavljene u ove odjeljke stavljajući ih naopako u svaki odjeljak. Za optimalne rezultate sušenja nagnite odjeljke. Za promjenu nagiba, povucite ih prema gore, lagano pomaknite prema želji.

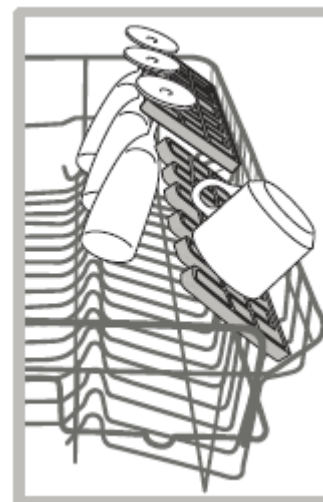

Polica za pribor za jelo*

Neki modeli perilica imaju kliznu policu koji se upotrebljava za držanje malih komada pribora za jelo ili malih šalica. Za optimalne rezultate pranja, izbjegavajte pozicioniranje velikog posuđa ispod te police. Polica za pribor se može odstraniti (*vidi sliku*).

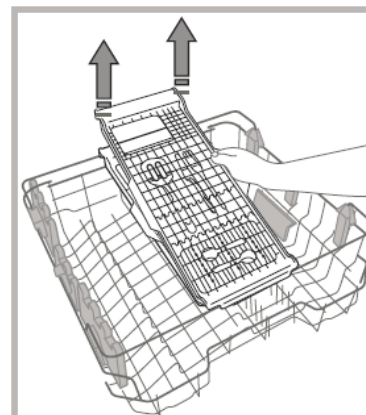
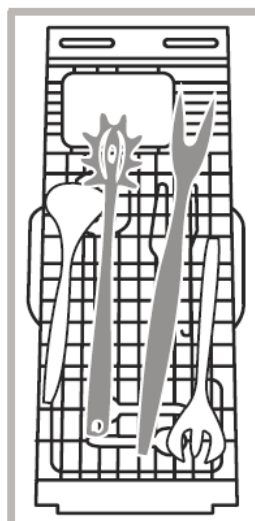

Visina gornje košare se može podesiti: visoka pozicija za stavljanje velikog posuđa u donju košaru i niska pozicija za maksimalno iskorištavanje preklopnih odjeljaka stvarajući više mjesta u gornjoj košari.

Podešavanje visine gornje košare

Kako biste olakšali slaganje posuđa, gornja košara se može pomicati u višu ili nižu poziciju.

Visina gornje košare bi se trebala podešavati kada je ona prazna.

Nikada ne podižite ili spuštajte košaru samo sa jedne strane.

Ukoliko je košara opremljena sa **Lift-up*** napravom (*vidi sliku*), podignite je držeći je za obje strane. Da bi je vratili na donju poziciju, pritisnite polugice (A) sa strane i spustite je.

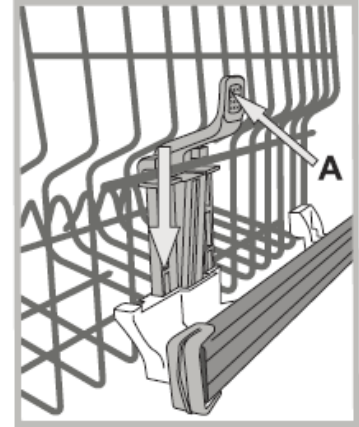

Posuđe koje nije namijenjeno za pranje u perilici

- drveno pouđe i pribor.
- osjetljive dekorativne čaše, ručni radovi i antikno posuđe. Njihovi ukrasi nisu otporni.
- dijelovi sintetičkih materijala koji ne mogu podnijeti visoku temperaturu.
- bakreno i limeno posuđe.
- posuđe zaprljano sa pepelom, voskom, mazivom ili tintom.

Boja staklenih dekoracija i aluminijskih/srebrnih dijelova se može mijenjati ili izbledjeti tokom procesa pranja. Neki tipovi stakla (npr. kristal) mogu postati neprozirni nakon nekoliko pranja.

Oštećenja na staklu ili glinenom posuđu

Uzrokovana zbog:

- Vrste stakla ili procesa proizvodnje stakla.
- Kemijskih svojstava deterdženta.
- Temperature vode ciklusa ispiranja.

Savjeti:

- Koristite čaše i porculan za koje proizvođač jamči da se mogu prati u perilici.
- Koristite blagi deterdžent pogodan za glineno posuđe.
- Izvadite čaše i pribor iz perilice odmah po završetku programa pranja.

Deterdžent i upotreba perilice rublja

Pokretanje perilice

1. Uključite dovod vode.
2. Otvorite vrata i pritisnite ON/OFF tipku.
3. Dodajte deterdžent.
4. Stavite posuđe u perilicu (*vidi Punjenje košara*).
5. Odaberite program pranja ovisno o vrsti posuđa i razini prljavosti (*vidi tablicu programa*) pritiskom na tipku **P**.

6. Odaberite dodatne opcije pranja* (*vidi Posebni programi pranja i opcije*)
7. Pokrenite program pranja zatvaranjem vrata.
8. Kraj programa pranja je označen zvučnim signalima i treperenjem indikatora na odabranom programu pranja. Otvorite vrata, isključite uređaj pritiskom na tipku ON/OFF, isključite dovod vode i uređaj iz struje.
9. Pričekajte nekoliko minuta prije nego što izvadite posuđe kako ne biste zadobili opekotine. Izvadite posuđe, počevši od donje košare.

! Uređaj će se automatski ugasiti tijekom dugih perioda dok je neaktivan, kako bi smanjio potrošnju energije.

! Ako je posuđe samo malo prljavo ili je oprano vodom prije stavljanja u perilicu, smanjite količinu upotrebljenog deterdženta.

Mijenjanje programa koji je već počeo

Ako ste odabrali pogrešan ciklus pranja možete promijeniti program i prekinuti pranje ako je tek započelo: otvorite vrata, pazite na paru koja izlazi, i pritisnite i držite ON/OFF tipku; uređaj će se isključiti. Ponovnim pritiskom na istu tipku uključite uređaj i odaberite novi program pranja i opcije; pokrenite program zatvaranjem vrata.

Ako želite dodati suđe

Bez isključivanja uređaja, otvorite vrata, pazite pri tom da ne budete izloženi pari, tada stavite suđe u perilicu. Zatvorite vrata: pranje će se nastaviti gdje je prekinuto.

Slučajni prekidi pranja

Ako otvorite vrata za vrijeme pranja ili dođe do nestanka struje, ciklus pranja se prekida, ali se ponovno sam uključuje kad zatvorite vrata ili kad struja ponovno dođe.

Dodavanje deterdženta

Dobar učinak pranja također ovisi i o količini dodanog deterdženta. Pretjerivanje u količini deterdženta ne pridonosi efikasnijem pranju i povećava zagađenje okoliša.

Količina deterdženta se može podešavati ovisno o prljavosti posuđa.

Ukoliko se radi o normalno prljavom posuđu, koristite otprilike 35g (deterdžent u prahu) ili 35ml (tekući deterdžent). Ukoliko koristite tablete, jedna tableta će biti dovoljna.

Ukoliko je posuđe samo malo prljavo ili je prije pranja isprano vodom, razmjerno smanjite količinu deterdženta.

Za dobre rezultate pranja također provjerite upute na pakiranju deterdženta.

Za dodatna pitanja, obratite se lokalnom uredu zastupnika proizvođača deterdženta.

Da biste otvorili spremnik za deterdžent kristite otvarač **A**.

Deterdžent dodajte samo u suhi odjeljak **B**. Količinu deterdženta za predpranje dodajte direktno u perilicu.

1. Kada dodajete deterdžent, provjerite tablicu programa pranja i dodajte preporučenu količinu. U odjeljku **B** je naznačena maksimalna količina deterdženta koj može biti dodana svakom program.
2. Uklonite ostatke deterdženta sa rubova odjeljka i zatvorite poklopac dok se ne začuje klik.
3. Zatvorite poklopac spremnika povlačeći ga prema gore dok ne sjedne na svoje mjesto.

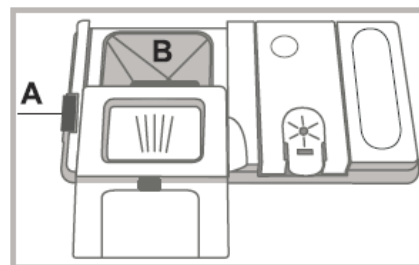

Spremnik se otvara u određeno vrijeme pranja ovisno o program pranja.
Ukoliko se koriste multifunkcionalni deterdženti, preporučujemo upotrebu opcije TABLETE; jer podešava program na način da se postižu najbolji rezultati pranja i sušenja.

! Koristite samo deterdžent za pranje posuđa u perilici.

! NEMOJTE KORISTITI deterdžent za pranje posuđa na ruke.

! Pri pretjeranoj upotrebi deterdženta, može ostati pjene u perilici i poslije završetka programa pranja.

! Najbolji rezultati pranja i sušenja se postižu ako kominirano koristite deterdžent u prahu, tekući sjaj i sol.



! Preporučujemo upotrebu deterdženata koji ne sadrže fosfate ili klor, jer su ti proizvodi štetni za okoliš.

Programi pranja

Podaci o programima pranja su mjereni u laboratorijskim uvjetima prema Europskim standardima EN 50242.

Ovisno o uvjetima u kojima radi, podaci o programima pranja mogu varirati.

!Broj i vrsta programa pranja mogu varirati ovisno o modelu perilice posuđa.

Program pranja	Sušenje	Opcije	Trajanje programa	Potrošnja vode (l/ciklusu)	Potrošnja ene. (kWh/ciklusu)
1. ECO	Da	Ne	02:18'	11,0	1,04
2. Intenzivni 	Da	Ne	02:30'	16,5	1,70
3. Normalni 	Da	Ne	02:00'	16,0	1,40
4. Predpranje 	Ne	Ne	00:10'	4,0	0,01

Uputstva za odabir programa pranja i količine deterdženta

1. ECO program je standardni program na koji se odnosi energetska naljepnica. Koristi se za pranje normalno prljavog posuđa i najučinkovitiji je program u vidu potrošnje energije i vode za ovaj tip posuđa. 27g/ml + 6g/ml** - 1 tableta (**količina deterdženta za predpranje)
2. Vrlo prljavi tanjuri i lonci (ne koristiti kod osjetljivog posuđa). 30g/ml – 1 tableta
3. Normalno prljavi lonci i tanjuri. 27g/ml + 6g/ml** - 1 tableta
4. Predpranje dok se čeka kompletiranje ukupne količine posuđa od slijedećeg obroka. Bez deterdženta.

Potrošnja energije u standby modu: Ustanju mirovanja: 5W - U stanju isključenosti: 0,5W

Briga i održavanje uređaja

Prekidanje dovoda vode i struje

- isključite slavinu nakon svakog pranja da bi se izbjeglo curenje
- uvijek iskopčajte uređaj iz struje dok ga čistite

Čišćenje perilice

- vanjski dijelovi perilice i upravljačka ploča se mogu čistiti sa neabrazivnom krpom koja je natopljena u vodi. Nemojte koristiti otapala ili abrazivne proizvode.
- bilo kakvi tragovi u unutrašnjosti perilice se mogu ukloniti pomoću krpe natopljene u vodi i malo octa.

Sprečavanje neugodnih mirisa

- uvijek držite vrata perilice malo otvorena kako se ne bi nakupljala vlaga unutar perilice.
- čistite brtvila oko vrata i posude za deterdžent redovito sa mokrom spužvom. Tako se ostaci hrane neće zadržavati na brtvilima, što je glavni uzrok neugodnim mirisima.

Čišćenje prskalice

Ostaci hrane se mogu zalijepiti za prskalice i blokirati rupice kroz koje izlazi voda. Zbog toga je preporučljivo da s vremena na vrijeme pregledate prskalice i očistite ih četkicom koja nije metalna.

Obje prskalice se mogu i skinuti.

Ako želite skinuti gornju prskalicu, rotirajte zatvarač u smjeru suprotnom kazaljka na satu. Gornja prskalica se vraća na svoje mjesto tako da rupice gledaju prema gore.

Donja prskalica skida se tako da pritisnete jezičke sa strane i podignete je prema gore.

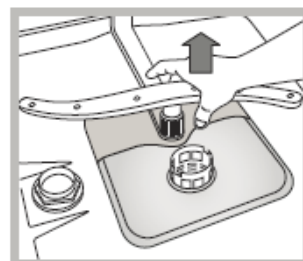
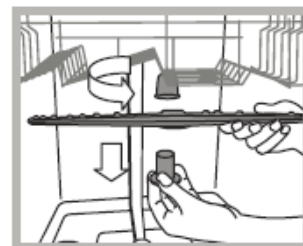

Čišćenje filtera za dovod vode*

Ukoliko su instalacije za vodu nove ili nisu bile korištene duži vremenski period, pustite vodu da malo teče kako biste bili sigurni da su cijevi čiste i da u njima nema nečistoća, prije nego što spojite perilicu posuđa. Ukoliko ovo ne uradite, crijevo za dovod vode se može zaštopati i oštetiti perilicu.

! Čistite filter na crijevu za dovod vode redovito.

-Zatvorite slavinu.

-Odvijte kraj crijeva, uklonite filter i pažljivo ga očistite pod tekućom vodom.

-Vratite filter na njegovo mjesto i zavijte crijevo.

Čišćenje filtera

Mehanizam filtera se sastoji od tri filtera koji uklanjaju ostatke hrane iz vode koja se zatim vraća u program pranja. Ukoliko želite najbolje rezultate u svakom pranju, morate ih čistiti.

! Redovno čistite filtere.

! Perilica posuđa se ne smije koristiti bez filtera ili sa filterom koji nije dobro postavljen na svoje mjesto.

- Nakon nekoliko programa pranja, provjerite u kakvom su stanju filteri i ukoliko je potrebno, operite ih detaljno pod tekućom vodom, koristeći meku četku. Pri tome pratite slijedeća uputstva:

1. Okrenite cilindrični filter **C** u smjeru suprotnom kazaljka na satu i izvucite ga van (slika 1).
2. Uklonite filter posudicu **B** tako što ćete blago pritisnuti preklope sa strane (slika 2).
3. Izvucite ravni filter **A** od nerđajućeg čelika (slika 3).
4. Pogledajte rupu i uklonite sve ostatke hrane. **NIKADA NEMOJTE** vaditi pumpu (tamnije obojena) (slika 4).

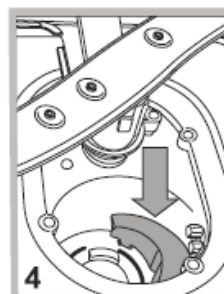
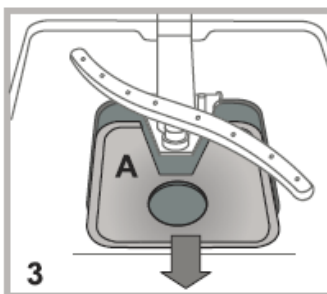
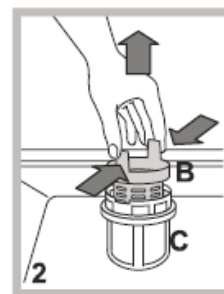
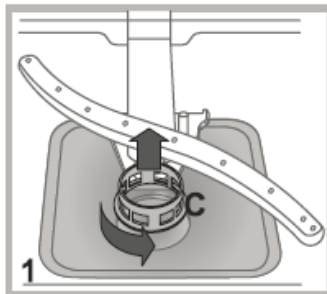

Nakon što ste ih očistili, vratite filtere pravilno na mjesto: ovo je važno u smislu održavanja efikasnog rada perilice.

Kako ostaviti perilicu koja se neće koristiti duži vremenski period

- Isključite perilicu iz struje i prekinite dotok vode.
- Vrata perilice ostavite poluotvorena.
- Po povratku kući, pustite da perilica odradi jedan program pranja bez suđa

Problemi i kako ih riješiti

Vrsta kvara:	Mogući uzrok/rešenje:
Perilica posuđa neće početi s radom ili ne može biti kontrolirana	<ul style="list-style-type: none">* Slavina nije uključena* Isključite uređaj pritiskom na ON/OFF tipku, uključite ja ponovo nakon otprilike minutu i ponovo podesite program* Uređaj nije dobro uključen u struju ili bi trebala biti korištena druga utičnica* Vrata perilice nisu dobro zatvorena
Vrata se ne zatvaraju	<ul style="list-style-type: none">* Provjerite da li su košare sasvim gurnute do kraja* Brava je otpuštena. Snažno pritisnite vrata dok ne začujete klik
Perilica ne izbacuje vodu	<ul style="list-style-type: none">* Program pranja se još uvek nije završio* Presavijeno je crijevo za izbacivanje vode (vidi

	<p><i>Instalacija</i></p> <ul style="list-style-type: none"> *Zaštopano je crijevo za izbacivanje vode *Filter je blokiran ostacima hrane * Provjerite visinu na kojoj je crijevo za odvod vode
Perilica posuđa pravi dosta buke	<ul style="list-style-type: none"> *Suđe se sudara ili jedno s drugim ili sa prskalicama. Postavite pravilno posuđe i provjerite da li se prskalice slobodno okreću. *Ima previše pjene u perilici: dodali ste previše deterdženta ili korišteni deterdžent nije za pranje suđa u perilici (<i>vidi Pokretanje i upotreba</i>). Nemojte ispirati suđe prije pranja u perilici
Tanjuri i čaše su prekriveni bijelim filmom ili naslagama kamenca	<ul style="list-style-type: none"> *Nivo soli je nizak * Nije podešena ispravna tvrdoća vode: povećajte vrijednosti (<i>vidi Rafinirana sol i sredstvo za sjaj</i>) *Poklopac na posudi za sol i sredstvu za sjaj nije dobro zatvoren. *Sjaj se potrošio ili je dozer na previše niskoj vrijednosti.
Tanjuri i čaše imaju pruge ili su plavkasti	<ul style="list-style-type: none"> *Sjaj je podešen na previsoku vrijednost
Posuđe se nije dobro osušilo	<ul style="list-style-type: none"> *Odabrali ste program za pranje suđa bez sušenja. *Sjaj se potrošio (<i>vidi Rafinirana sol i sredstvo za sjaj</i>). *Niste dobro podesili dozer za sjaj *posuđe je od teflona ili plastike; prisustvo kapljica vode je normalno
Suđe nije čisto	<ul style="list-style-type: none"> *Suđe nije dobro posloženo. *Prskalice se ne mogu slobodno okretati zbog posloženog posuđa. *Program pranja je previše blag. (<i>vidi Programi pranja</i>) *Ima previše pjene: deterdžent nije dobro izmjeren ili nije pogodan za pranje u perilicama (<i>vidi Pokretanje i upotreba</i>) *Poklopac za sjaj nije dobro zatvoren *Filter je prljav ili blokiran (<i>vidi Briga i održavanje</i>) *Nivo soli je nizak (<i>vidi Rafinirana sol i sredstvo za sjaj</i>) * Provjerite da li je visina suđa kompatibilna sa postavkom košare * Rupe na prskalici su zaštopane (<i>vidi Briga i održavanje</i>)
Perilica ne prima vodu Indikatori trepere	<ul style="list-style-type: none"> *Nestalo je vode ili je slavina zatvorena. *Savijeno je crijevo za dotok vode u perilicu (<i>vidi Instalacija</i>). * Filteri su zaštopani; treba ih očistiti (<i>vidi Briga i održavanje</i>) *Odvod je zaštopan; treba ga očistiti. * Nakon provjere i čišćenja, isključite i ponovo uključite perilicu i pokrenite novi program. * Ako problem ustraje, isključite slavinu, iskopčajte iz struje i pozovite Servis

